

CS540™

Беспроводная система для настольного
телефонного аппарата

Руководство пользователя

Содержание

Комплект поставки	3
Настройки базового блока и гарнитуры	4
Аксессуары	5
Подключение к телефону	6
Подключение к сети	6
Зарядка гарнитуры	6
Подключение и настройка	7
Тестовый звонок	8
Расположение системы	12
Особенности гарнитуры	13
Кнопки управления	13
Аккумулятор	13
Отключение микрофона во время разговора	14
Предупреждение о выходе из зоны действия	14
Особенности базового блока (базы) системы	15
Кнопки управления и переключатели	15
Кнопка сопряжения с гарнитурой	15
Переключатель режима (широкополосный/узкополосный)	16
Переключатель автоответа на вызов	16
Ежедневное использование	18
Исходящие вызовы	18
Входящие вызовы	18
Подключение дополнительных гарнитур	18
Поиск и устранение неисправностей	20
Гарнитура	20
Телефонный аппарат	20

Комплект поставки

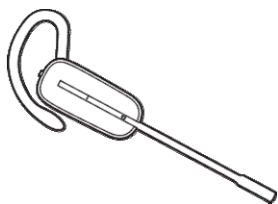

Гарнитура с подключенным аккумулятором и ушным крючком

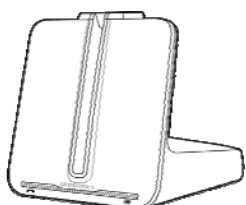

Базовый блок



Классическое оголовье

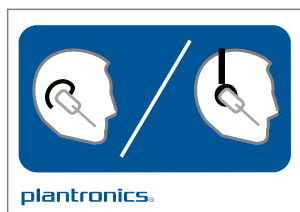

Инструкция по ношению гарнитуры



Ушная подушечка и крючки других размеров



Интерфейсный кабель для подключения к телефону

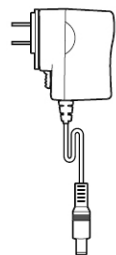

Блок питания

Настройки базового блока и гарнитуры

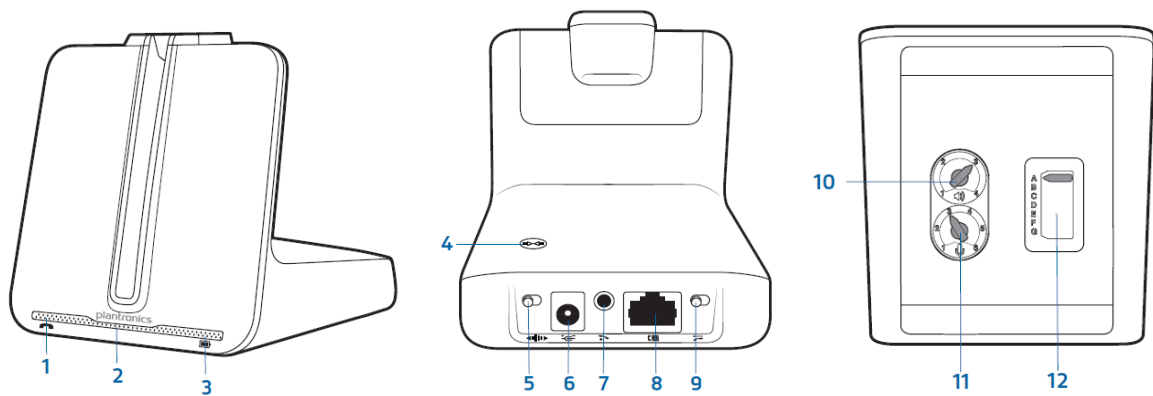

- 1 Световой индикатор вызова/отключения микрофона
- 2 Световой индикатор питания/сопряжения
- 3 Световой индикатор зарядки
- 4 Кнопка сопряжения с гарнитурой
- 5 Переключатель режимов передачи звука (широкополосный/узкополосный)
- 6 Разъем для подключения к сети
- 7 Разъем для подключения микролифта
- 8 Разъем для подключения к телефону
- 9 Переключатель автоответа на вызов
- 10 Регулятор чувствительности микрофона гарнитуры
- 11 Регулятор громкости в динамике гарнитуры
- 12 Конфигурационный переключатель

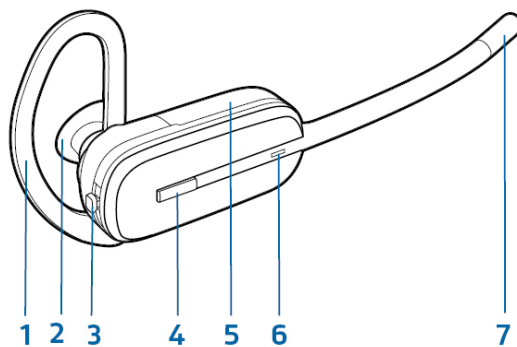

- 1 Ушной крючок
- 2 Ушная подушечка
- 3 Регулировка громкости/отключение микрофона
- 4 Кнопка принятия вызова
- 5 Аккумулятор
- 6 Световой индикатор
- 7 Микрофон

Аксессуары

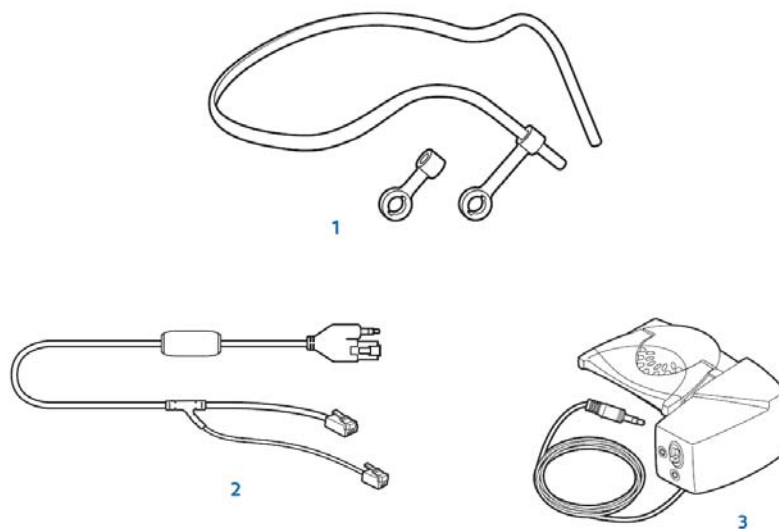

- 1** Оголовье «за шею». Невероятно легкая и удобная альтернатива классическому оголовью
- 2** Электронный микролифт. Принимает вызов по нажатию кнопки на гарнитуре, без физического поднятия трубки.
- 3** Микролифт HL10™. Принимает вызов по нажатию кнопки на гарнитуре, поднимая трубку на телефонном аппарате.

Подключение к телефону

Подключение к сети

Подключите блок питания к базовому блоку гарнитуры и к сети 220 Вольт.

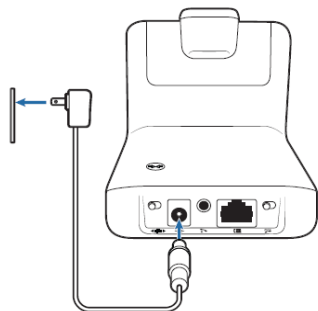

Зарядка гарнитуры

Вставьте гарнитуру в держатель. Во время зарядки световой индикатор будет мигать, а по достижении полной зарядки аккумулятора – ровно светиться зеленым светом. Заряжайте гарнитуру минимум 20 минут перед первым использованием. Время полной зарядки составляет 3 часа.

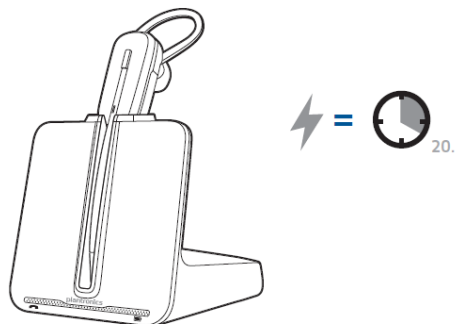

Внимание. Аккумулятор гарнитуры CS540 заменяем. Используйте только оригинальный аккумулятор Plantronics.

Подключение и настройка

Есть три способа подключения системы CS540:

- Настольный телефон (стандартное подключение)
- Настольный телефон + микролифт HL10
- Настольный телефон + электронный микролифт

Внимание. Информацию о подключении системы к телефонному аппарату без использования микролифта или с микролифтом HL10 см. ниже. Если Вы используете электронный микролифт, обратитесь к соответствующему разделу данного Руководства. Для получения подробной информации по подключению электронного микролифта, обратитесь к Руководству пользователя, которое поставляется с электронным микролифтом.

A Настольный телефон (стандартное подключение)

- 1 Подключите один конец интерфейсного кабеля к базовому блоку системы
- 2 Отключите телефонную трубку от телефона и подключите ее к распределительному блоку на кабеле.
- 3 Подключите другой конец кабеля в освободившийся разъем для трубки на телефоне.

Внимание. Телефонная трубка по-прежнему будет работать. Вы можете использовать для разговора либо ее, либо гарнитуру.

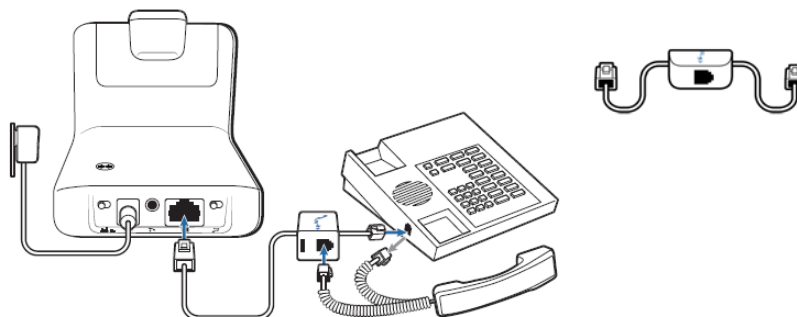



Внимание. Если в Вашем телефоне имеется встроенный порт для гарнитуры, используйте его для подключения системы (если не предполагается использование микролифта HL10). В таком случае, для принятия или завершения вызова, потребуется нажатие и кнопки на гарнитуре, и кнопки с обозначением гарнитуры на телефоне.

Тестовый звонок

1 Если в Вашем телефоне есть регулировка громкости, установите ее на среднем уровне.

2 Посмотрите на нижнюю сторону базового блока системы и убедитесь, что настройки верны.

Громкость динамика  = 3, чувствительность микрофона  = 3
Конфигурационный переключатель = А
Громкость телефона = средний уровень

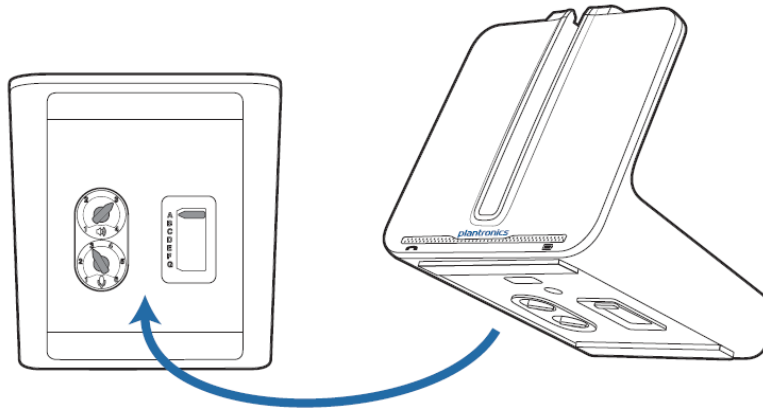

3 Поднимите трубку с рычага телефонного аппарата.

4 Надев гарнитуру, нажмите кнопку принятия вызова на гарнитуре.

5 Если Вы не слышите гудка, отрегулируйте конфигурационный переключатель (А-Г), пока не появится гудок.

Внимание. Для большинства телефонов наилучшими являются заводские настройки гарнитуры.

6 Совершите тестовый вызов с подключенного настольного телефона. При необходимости, отрегулируйте громкость звука на гарнитуре. Вы также можете воспользоваться регулировками на нижней стороне базового блока.

Б Настольный телефон + микролифт HL10 (не включен в комплект поставки)

Внимание. Сначала пройдите шаги 1-3, описанные в пункте А

1 Надежно вставьте разъем микролифта в гнездо на базовом блоке гарнитуры.

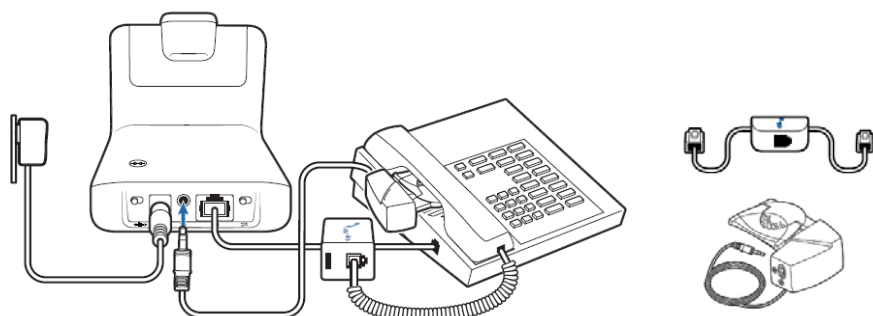

- 2 Расположите микролифт на телефоне так, чтобы рычаг микролифта располагался под телефонной трубкой.
- 3 Подвиньте микролифт вверх, максимально близко к динамику на телефонной трубке.
- 4 Наденьте гарнитуру и нажмите кнопку принятия вызова для активации микролифта.
- 5 Если Вы слышите гудок – микролифт настроен правильно и не требует дополнительных регулировок.
- 6 Удалите защитные полосы с наклеек на нижней стороне микролифта.
- 7 Аккуратно закрепите микролифт на телефоне в определенной заранее позиции.

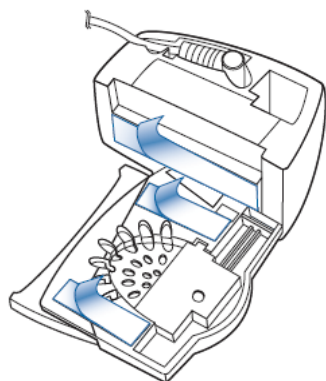

Если Вы не слышите гудка

- 1 Если Вы не слышите гудка, регулятор высоты подъема трубки на микролифте в следующую позицию.

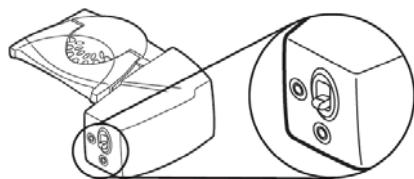

- 2 Повторите шаги 2-5 до появления гудка.
- 3 Когда Вы услышите, гудок, закрепите микролифт в соответствии с пунктами 6-8.

Дополнительные части (используются при необходимости)

Удлиннитель микролифта

Используйте удлиннитель микролифта, если это необходимо для большей надежности поднятия и опускания трубки в случаях, когда телефонная трубка находится дальше, чем обычно, от края телефона.

- 1 Закрепите удлиннитель на рычаге микролифта.
- 2 На держателе удлинителя расположены стабилизаторы для дополнительной фиксации трубки.

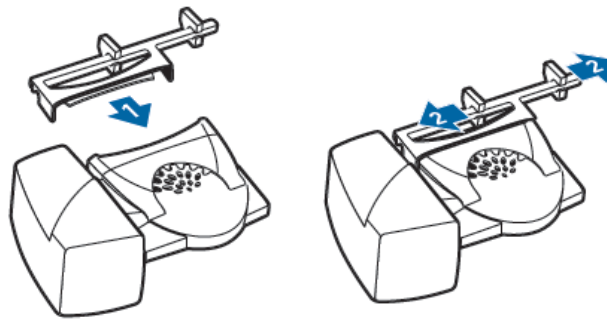

Выносной микрофон

Используйте выносной микрофон, если динамик телефона расположен НЕ под телефонной трубкой.

- 1 Снимите защитную пленку, закрывающую вход для выносного микрофона на микролифте.
- 2 Подключите микрофон к микролифту.
- 3 Удалите защитную пленку с микрофона и закрепите его на динамике телефонного аппарата.

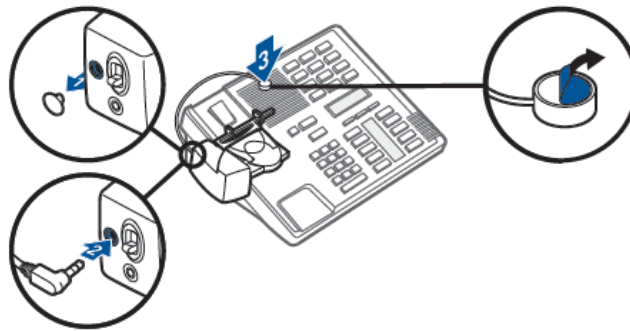

Только для телефонов Nortel

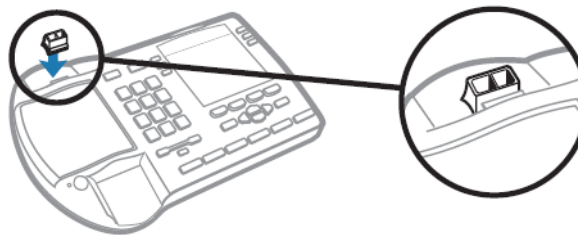

В Настольный телефон + электронный микролифт (не включен в комплект поставки)

- 1 Подключите один конец электронного микролифта к базовому блоку гарнитуры, а другой – к телефонному аппарату в соответствии с инструкцией, прилагаемой к микролифту.

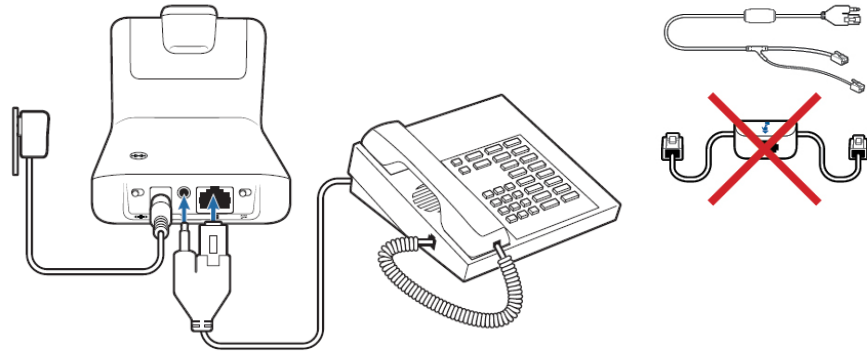

Расположение системы

Минимальное рекомендованное расстояние между настольным телефоном и базовым блоком гарнитуры составляет 15 сантиметров. Минимальное рекомендованное расстояние между компьютером и базовым блоком гарнитуры составляет 30 сантиметров. Неверное расположение гарнитуры может вызвать посторонние шумы и помехи.

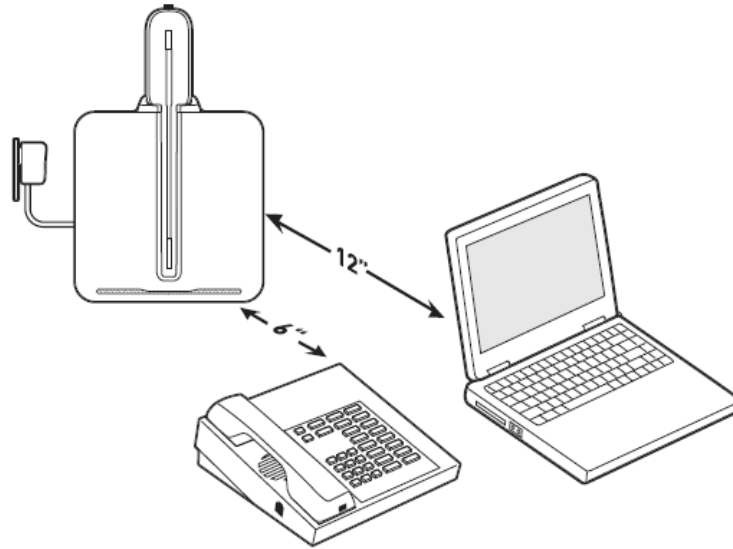

Особенности гарнитуры

Кнопки управления

1 Кнопка регулировки громкости/выключения микрофона

Увеличение громкости: вверх (если гарнитура надета на правом ухе)

Уменьшение громкости: вниз (если гарнитура надета на правом ухе)

Выключение/включение микрофона: нажатие

Переключение между вызовами: во время вызова отклоните кнопку регулировки громкости вверх или вниз и удерживайте в таком положении в течение 1,5 секунд

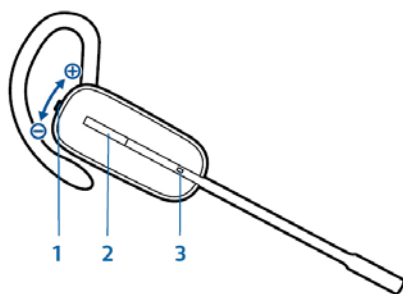

2 Кнопка принятия вызова

Осуществление, принятие и завершение вызова: короткое нажатие

3 Световой индикатор

Мигает белым светом во время использования

Внимание. В целях безопасности, не используйте гарнитуру на максимальном уровне громкости в течение длительного времени. Это может вызвать ухудшение слуха. Всегда следите за регулировкой громкости. Для получения подробной информации, посетите plantronics.com/healthandsafety.

Время работы

Гарнитура обеспечивает до 6 часов продолжительного разговора от одного полного цикла зарядки. Время разговора уменьшится при работе гарнитуры в широкополосном режиме (wideband) и/или если гарнитура используется на большом расстоянии от базового блока.

Аккумулятор

Аккумулятор гарнитуры CS540 заменяем. Для обеспечения исправной работы устройства, используйте только оригинальные аккумуляторы Plantronics.

Предупреждение о низком заряде

Если во время разговора уровень заряда гарнитуры станет критически низким, Вы услышите повторяющийся каждые 15 секунд сигнал низкого тона. В таком случае, следует немедленно поставить гарнитуру на зарядку или заменить аккумулятор заряженным.

В режиме ожидания, о критически низком уровне заряда аккумулятора свидетельствует тройной сигнал низкого тона в динамике при нажатии кнопки принятия вызова. Немедленно поставьте гарнитуру на зарядку или замените аккумулятор заряженным.

Замена аккумулятора

Если после длительного периода использования системы, вы заметили, что гарнитура стала разряжаться значительно быстрее, значит аккумулятор следует заменить на новый.

- 1 Снимите крышку аккумулятора на задней стороне гарнитуры.
- 2 Аккуратно выньте аккумулятор из гарнитуры.
- 3 Аккуратно отсоедините аккумулятор от гарнитуры.
- 4 Подключите новый аккумулятор, повторив описанные шаги в обратном порядке.

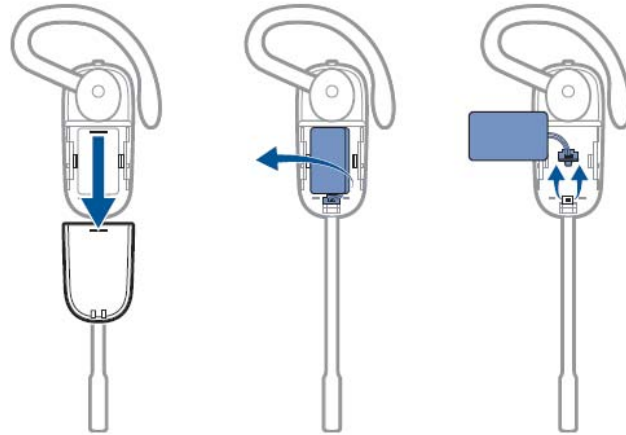

Отключение микрофона во время разговора

Для выключения/включения микрофона, нажмите на регулятор громкости.

Пока микрофон отключен, световой индикатор на базовом блоке системы будет ровно светиться красным и вы услышите три сигнала высокого тона (вы по-прежнему будете слышать собеседника).

Предупреждение о выходе из зоны действия

Если во время разговора Вы удаляетесь из зоны действия гарнитуры, Вы услышите тройной сигнал низкого тона. При возвращении в зону действия, Вы услышите один сигнал среднего тона.

При выходе из зоны действия, активный вызов будет переведен в режим ожидания. Он возобновится при Вашем возвращении в зону действия гарнитуры. Если Вы останетесь вне зоны действия более 5 минут, система сбросит вызов.

Если Вы выйдете из зоны действия гарнитуры не во время звонка и нажмете кнопку принятия вызова, Вы услышите один сигнал нажатия кнопки и три сигнала низкого тона, оповещающих о невозможности связи с базовым блоком.

Особенности базового блока (базы) системы

Кнопки управления и переключатели

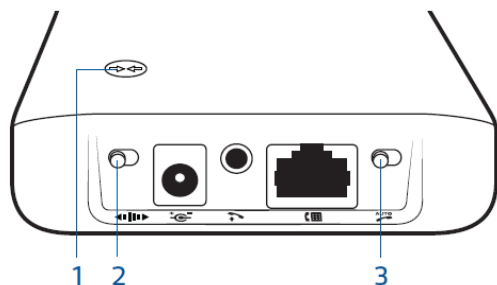

Кнопка сопряжения с гарнитурой

По умолчанию, база и гарнитура, поставляемые в одной коробке, подключены (сопряжены) друг с другом. Однако, если Вы хотите использовать другую гарнитуру или необходимо возобновить прерванное сопряжение, устройства могут быть сопряжены одним из следующих способов.

Автоматическое сопряжение

Установка гарнитуры в держатель на базе (в режиме ожидания) приведет к автоматическому сопряжению гарнитуры с базой и «запоминанию» гарнитуры базой в качестве основной. Световой индикатор сопряжения на базе будет мигать белым светом в процессе сопряжения и гореть ровным белым светом при успешной регистрации гарнитуры.

Удаленное сопряжение

1 Достаньте гарнитуру из держателя нажмите и удерживайте кнопку сопряжения на базовом блоке в течение трех секунд. Световой индикатор питания/сопряжения на базе замигает белым светом.

2 Отклоните регулятор громкости вверх (в сторону увеличения громкости) и удерживайте его пока световой индикатор гарнитуры не загорится ровным белым светом (примерно 3 секунды). Если световой индикатор на базовом блоке перестал мигать и светится ровным белым светом, значит процесс сопряжения успешно завершен.

Внимание. Если процесс сопряжения не был завершен в течение двух минут или прервался, световой индикатор сопряжения на базе погаснет на три секунды, а затем включится, указывая на то, что система подключена к сети. В таком случае, попробуйте повторить процедуру сопряжения вновь.

Завершение сопряжения

Если базовый блок находится в процессе поиска гарнитуры (в режиме сопряжения), и вам необходимо остановить процесс, снова нажмите на кнопку сопряжения на базе. Световой индикатор сопряжения на базе погаснет на три секунды, а затем включится, указывая на то, что система подключена к сети.

Световая индикация кнопки сопряжения на базе

Световая индикация	Статус
Мигает белым	Идет сопряжение с основной гарнитурой
Горит белым	Основная гарнитура подключена к базе
Мигает белым	Идет сопряжение с дополнительной (гостевой гарнитурой)
Мигает белым	Активный конференц-вызов с гостевыми гарнитурами

Переключатель режима (широкополосный/узкополосный)

Гарнитура CS540 работает в расширенном частотном диапазоне, благодаря чему достигается максимальная четкость и реалистичность передаваемого голоса. Если ваш телефон поддерживает широкополосную передачу звука, установите переключатель на базе гарнитуры в позицию «wideband» (обозначена зеленым цветом).

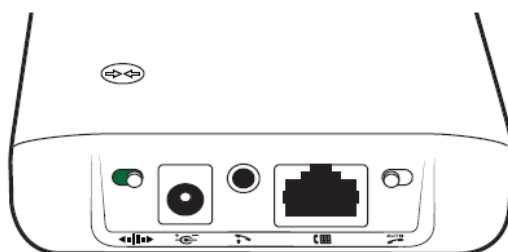

Установите переключатель в позицию «narrowband» (обозначена красным цветом), чтобы продлить время работы гарнитуры или увеличить количество гарнитур (плотность) в небольшом помещении.

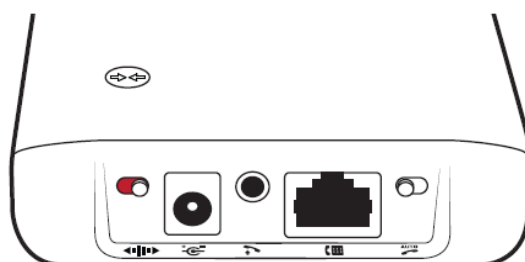

Переключатель автоответа на вызов

Функция автоответа позволяет устанавливать связь между гарнитурой и базовым блоком (принимать вызов) без нажатия на кнопку принятия вызова. Если переключатель установлен в позицию «выкл.» (красный цвет), вызов необходимо принимать нажатием кнопки.

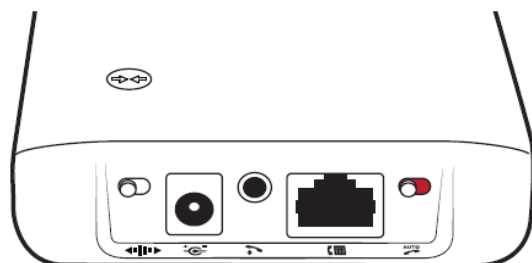

Если переключатель установлен в позицию «вкл.» (зеленый цвет), то для принятия вызова достаточно снять гарнитуру с держателя базового блока.

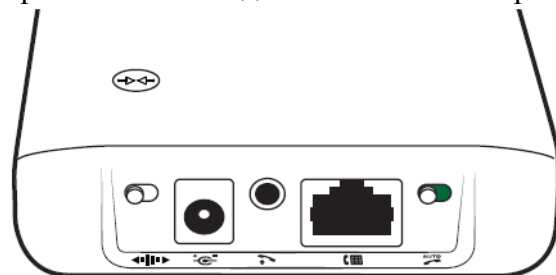

Внимание. Функция автоматического принятия вызова требует использования электронного или механического микролифта.

Ежедневное использование

Исходящие вызовы

- 1 Надень гарнитуру, нажмите на кнопку принятия вызова.
- 2 Снимите трубку телефонного аппарата. Вы услышите телефонный гудок в динамике гарнитуры.

Внимание. Это произойдет автоматически при нажатии кнопки на гарнитуру, если Вы используете микролифт.

- 3 Наберите номер вызываемого абонента на телефонном аппарате.
- 4 Чтобы завершить вызов, нажмите на кнопку вызова на гарнитуру и положите телефонную трубку на телефон.

Входящие вызовы

- 1 Надень гарнитуру, нажмите на кнопку принятия вызова.
- 2 Снимите трубку телефонного аппарата, говорите.

Внимание. Снятие трубки произойдет автоматически при нажатии кнопки на гарнитуру, если Вы используете микролифт.

- 3 Чтобы завершить вызов, нажмите на кнопку вызова на гарнитуру и положите телефонную трубку на телефон.

Подключение дополнительных гарнитур

Во время вызова Вы можете подключить к базовому блоку до трех дополнительных гарнитур для организации конференции.

Подключение к конференции

- 1 Когда подключенная к базе линия активна, поместите доп.гарнитуру в держатель на базе (это автоматически регистрирует гарнитуру на базе). Когда световой индикатор сопряжения на базе перестанет мигать и загорится ровным белым светом, пользователь основной гарнитуры услышит в динамике звук, оповещающий о том, что гость хочет подключиться к ведущему разговору.
- 2 Нажмите кнопку принятия вызова на основной гарнитуру, чтобы принять запрос в течение 10 секунд. В противном случае, запрос будет отклонен и пользователь доп.гарнитуры услышит в динамике гарнитуры сигнал ошибки.

Для подключения дополнительной гарнитуры другого типа (дизайна), нажмите на кнопку сопряжения на базовом блоке когда одна из линий активна. Затем, нажмите кнопку увеличения громкости на дополнительной гарнитуру, пока не включится световой индикатор. Когда световой индикатор сопряжения на базе перестанет мигать и загорится ровным белым светом, пользователь основной гарнитуры услышит в динамике звук, оповещающий о том, что гость хочет подключиться к ведущему разговору, и должен будет в течение 10 секунд нажать кнопку принятия вызова, чтобы принять запрос.

Выход из конференции

Дополнительные гарнитуры могут оставаться подключенными на протяжении нескольких звонков. Для отключения дополнительной гарнитуры, нажмите кнопку принятия вызова на доп.гарнитуре или установите основную гарнитуру в держатель на базовом блоке. При каждом отключении доп.гарнитуры, в динамике основной гарнитуры будет раздаваться оповещающий сигнал.

Поиск и устранение неисправностей

Гарнитура

Моя гарнитура не плотно держится.	Когда гарнитура надета на Вас, микрофон должен располагаться максимально близко к щеке, не прислоняясь к ней. Микрофон можно больше наклонить внутрь, вращением регулируя положение гарнитуры.
Время работы гарнитуры в режиме разговора заметно уменьшилось, даже если гарнитура полностью заряжена.	Необходимо заменить аккумулятор.

Телефонный аппарат

Я не слышу гудок в гарнитуре.	Убедитесь, что гарнитура заряжена. Убедитесь, что гарнитура подключена к базовому блоку. См. Кнопка сопряжения с гарнитурой. Нажмите кнопку принятия вызова на гарнитуре. Убедитесь, что микролифт (HL10) достаточно поднял трубку. При необходимости, увеличьте высоту поднятия. Воспользуйтесь конфигурационным переключателем на базовом блоке. Проверьте громкость в динамике гарнитуры. Если громкость по-прежнему слишком низкая, отрегулируйте её воспользовавшись соответствующей регулировкой на базе.
Я слышу помехи.	Убедитесь, что базовый блок системы расположен не ближе 30 см от компьютера и 15 см от телефона. Если изменение расстояния не помогает, значит Ваша гарнитура находится вне зоны действия. Приблизьтесь к базовому блоку.
Звук искажен.	Уменьшите чувствительность микрофона и громкость динамика, используя регулировки на базовом блоке. Для большинства телефонов подходит позиция 3. Если на Вашем телефоне есть кнопка регулировки громкости, уменьшайте громкость, пока искажение не исчезнет. Если звук все еще искажен, уменьшите громкость, используя регулятор на гарнитуре. Убедитесь, что базовый блок системы расположен не ближе 30 см от компьютера и 15 см от телефона.
Я слышу эхо в гарнитуре.	Уменьшите чувствительность микрофона и/или громкость звука в динамике гарнитуры на базовом блоке системы. Для большинства телефонов подходит позиция 3. Если уровень громкости все еще слишком низкий, увеличьте громкость на гарнитуре. Если при этом Вашему собеседнику плохо Вас слышно, отрегулируйте положение гарнитуры на ухе так, чтобы микрофон находился максимально близко ко рту. Меняйте положение переключателя, пока не услышите гудок. Положение А подходит к большинству телефонных аппаратов.
Люди, с которыми я говорю, слышат гул на заднем плане.	Отодвиньте базовый блок дальше от телефонного аппарата. См. Расположение системы Если блок питания базы подключен к удлинителю, подключите его напрямую к розетке в стене.
Микролифт подключен, но не поднимает трубку	Убедитесь, что шнур питания микролифта плотно подключен к соответствующему гнезду на базовом блоке гарнитуры.

© 2012 Plantronics, Inc. All rights reserved. Plantronics, the logo design, CS540, and HL10 are trademarks or registered trademarks of Plantronics, Inc. All other trademarks are the property of their respective owners.
Patents US D635,548; D635,962; EM 001792276-0002; 001792276-0003; Patents Pending
85048-06 (07.11)

© 2012 Компания ИМАГ. Все права защищены.

The Plantronics logo is displayed in a blue, lowercase, sans-serif font. It is positioned on the left side of a thick, dark blue horizontal line that spans across the bottom of the page. The line starts with a slight curve on the left and then remains straight to the right.

plantronics®