

DYMO®



РУКОВОДСТВО ПОЛЬЗОВАТЕЛЯ

LabelManager®

280

Авторское право

© 2012 Newell Rubbermaid Europe, LLC. Все права защищены.

Запрещается воспроизведение или передача любой части данного документа или программного обеспечения в любой форме и любыми средствами, а также перевод на другой язык без предварительного письменного согласия Newell Rubbermaid Europe, LLC.

Товарные знаки

DYMO, DYMO Label и LabelManager являются зарегистрированными товарными знаками в США и других странах. Все товарные знаки являются собственностью их владельцев.

Содержание

О Вашем новом ленточном принтере	5
Регистрация изделия	5
Подготовка к эксплуатации	5
Вставка ленты.	6
Первое использование ленточного принтера	6
Начало эксплуатации ленточного принтера	6
Питание	6
ЖК-дисплей	7
Клавиши навигации	7
Отмена	7
Режим верхнего регистра	7
Новая этикетка/Очистить	7
Размер текста	7
Клавиши форматирования	7
Вертикальный текст	7
Меню	7
Форматирование этикетки	7
Изменение типа шрифта	7
Изменение размера текста	8
Изменение стиля шрифта	8
Добавление рамки	8
Использование зеркального текста	8
Создание вертикальных этикеток	8
Создание этикеток фиксированной длины	9
Выравнивание текста	9
Создание двухстрочных этикеток	9
Использование рисунков, символов и специальных символов	9
Добавление символов	9
Добавление рисунка	10
Добавление диакритических знаков	10
Установка даты и времени	10
Использование автонумерации	11
Удаление автонумерации	11
Изменение настроек	11
Изменения языка	11
Установка ширины этикетки	11
Установка единиц измерения	11
Параметры печати	11
Предпросмотр макета этикетки	11
Печать нескольких копий	11
Использование памяти ленточного принтера	11
Сохранение этикетки	11
Открытие сохраненных этикеток	12
Вставка сохраненного текста	12
Техническое обслуживание ленточного принтера	12
Использование ленточного принтера с компьютером	13
Установка программного обеспечения DYMO Label	13
Подключение ленточного принтера к компьютеру	13
Поиск и устранение неисправностей	15
При необходимости в дальнейшей помощи посетите сайт DYMO по адресу www.dymo.com . Отзывы о документации	15
Отзывы о документации	16
Информация по защите окружающей среды	16
Меры предосторожности при работе с литий-полимерной аккумуляторной батареей	17



Рис. 1 Ленточный принтер LabelManager 280

1	Порт USB	9	Назад	17	Диакритические знаки
2	Разъем питания	10	Сохранить/Открыть	18	Навигация
3	ЖК-дисплей	11	Цифровые клавиши	19	OK
4	Нож	12	Символы	20	Новая этикетка/Очистить
5	Курсив	13	Клавиша Backspace	21	Меню
6	Подчеркивание	14	Ввод	22	Вкл./Выкл.
7	Вертикальный текст	15	Клавиша пробела	23	Размер текста
8	Печать/Копии	16	Заглавные буквы	24	Полужирный

О Вашем новом ленточном принтере

Электронный ленточный принтер DYMO® LabelManager® 280 используется для создания высококачественных самоклеющихся этикеток различных типов. Возможна печать этикеток с использованием шрифтов разных размеров и стилей. В ленточном принтере используются кассеты DYMO D1 с лентой шириной 6 мм (1/4"), 9 мм (3/8") или 12 мм (1/2"). Доступен широкий набор цветов этикеток. См. информацию по приобретению лент и сопутствующих товаров для ленточного принтера на сайте www.dymo.com.

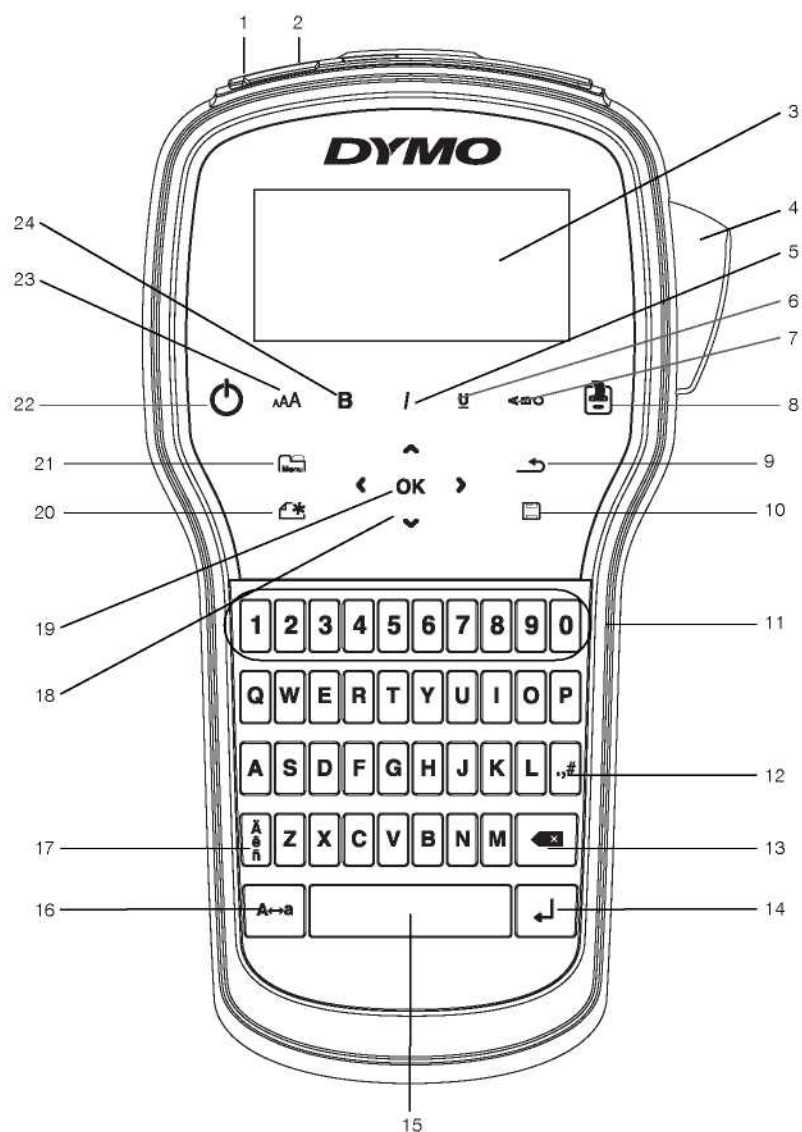
Регистрация изделия

Зарегистрируйте ленточный принтер в Интернете по адресу www.dymo.com/register. Для регистрации понадобится серийный номер, расположенный на задней крышке ленточного принтера.

Зарегистрируйте ленточный принтер и получите следующие бонусы:

- Дополнительный год гарантийного обслуживания
- Извещение об обновлениях программного обеспечения по электронной почте
- Специальные предложения и объявления о новых продуктах

Подготовка к эксплуатации

Следуйте инструкциям в данном разделе, чтобы напечатать первую этикетку.

Подключение к сети

Ленточный принтер работает от литий-полимерной аккумуляторной батареи. Для экономии заряда батареи ленточный принтер автоматически выключается при отсутствии в течение двух минут каких-либо действий.

 Извлеките батарею, если не планируете использовать ленточный принтер в течение долгого времени.

Установка батареи

Батарея, идущая в комплекте с ленточным принтером, поставляется частично заряженной. Для наиболее эффективной работы как можно быстрее полностью зарядите батарею.

 Перед манипуляциями с литий-полимерной батареей убедитесь, что зарядное устройство отсоединено.

Для установки батареи

- 1 Выдвиньте крышку батарейного отсека ленточного принтера. См. рис. 2.





Рисунок 2

- 2 Вставьте батарею в батарейный отсек.
- 3 Закройте крышку батарейного отсека.

 Ознакомьтесь с мерами предосторожности при работе с литий-полимерными батареями на стр. 17.

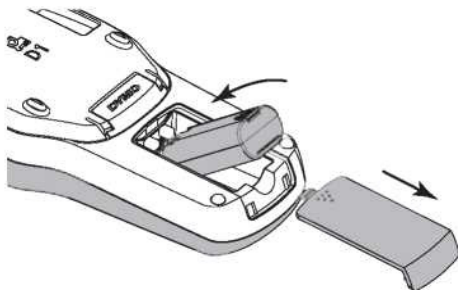
Зарядка батареи

В комплекте с ленточным принтером поставляется зарядное устройство для заряда батареи. Процесс зарядки батареи занимает приблизительно три часа, однако, после зарядки в течение примерно 10 минут ленточный принтер уже можно использовать для печати этикеток.

 Зарядное устройство предназначено только для зарядки батареи. Оно не может использоваться для питания ленточного принтера.

Для зарядки батареи

- 1 Вставьте штекер зарядного устройства в разъем питания на верхней стороне ленточного принтера.
- 2 Вставьте противоположный конец зарядного устройства в электрическую розетку. См. рис. 3.





Рисунок 3

 Ознакомьтесь с мерами предосторожности при работе с литий-полимерными батареями на стр. 17.

Извлечение батареи

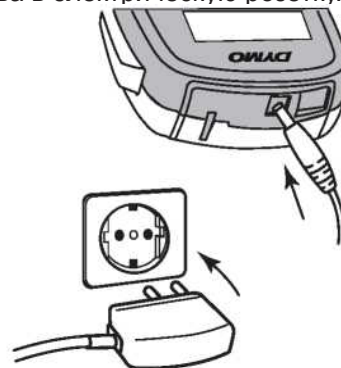
Извлеките батарею, если не планируете использовать ленточный принтер в течение долгого времени.

Перед манипуляциями с литий-полимерной батареей убедитесь, что зарядное устройство отсоединено.

Извлечение батареи

- 1 Отсоедините зарядное устройство.
- 2 Выдвиньте крышку батарейного отсека ленточного принтера. См. рис. 2.
- 3 Извлеките батарею из батарейного отсека.

 Ознакомьтесь с мерами предосторожности при работе с литий-полимерными батареями на стр. 17.

Вставка ленты

В комплекте с ленточным принтером поставляется кассета с лентой. В ленточном принтере используются кассеты DYMO D1 с лентой шириной 6 мм (1/4"), 9 мм (3/8") или 12 мм (1/2"). Информация о приобретении дополнительных кассет с лентой доступна в Интернете по адресу www.dymo.com.

Для вставки кассеты с лентой:

- 1 Поднимите крышку кассеты с лентой и откройте ленточный отсек. См. рис. 4.



Рисунок 4

- 2 Убедитесь, что лента туго натянута на выходе кассеты и что лента проходит между направляющими этикетки. См. рис. 5.

При необходимости прокрутите барабан перемотки ленты по часовой стрелке для натяжения ленты.

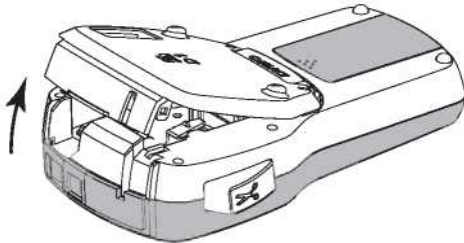

Рисунок 5

- 3 Вставьте и плотно прижмите кассету до щелчка. См. рис. 6.

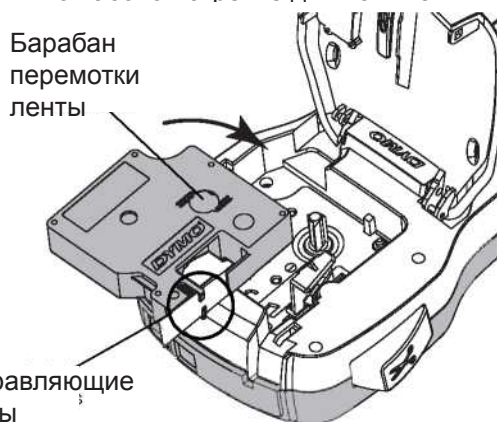

Рисунок 6

- 4 Закройте крышку кассеты с лентой.

Первое использование ленточного принтера

При первом включении требуется выбрать язык, единицы измерения и ширину этикетки. Выбранные параметры можно изменить в дальнейшем.

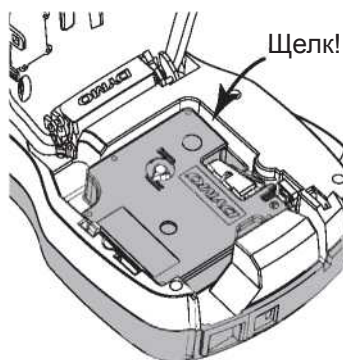
Эти настройки можно изменить нажатием  и затем кнопки .

Для настройки ленточного принтера

- 1 Нажмите  для включения принтера.
- 2 Выберите язык и нажмите ОК.
- 3 Выберите дюймы или мм и нажмите ОК.
- 4 Выберите ширину установленной ленты и нажмите ОК.

 Каждый раз при установке ленты принтер предлагает задать ширину этикетки для уточнения размера используемых в данный момент этикеток. Теперь можно напечатать первую этикетку.

Для печати этикетки:

- 1 Введите на клавиатуре текст для создания простой этикетки.
- 2 Нажмите кнопку . Этикетка напечатана.
- 3 Нажмите на кнопку отрезания для отрезки этикетки.
- 4 Отклейте подложку от этикетки для освобождения клейкого слоя и приклейте этикетку.



Поздравляем! Первая этикетка напечатана. Продолжите чтение для ознакомления с функциями по созданию этикеток.

Начало эксплуатации ленточного принтера

Ознакомьтесь с расположением функциональных клавиш на ленточном принтере. См. рис. 1 на стр. 4. В следующих разделах дано детальное описание каждой функции.

Питание

Кнопка  включает и выключает питание. После двух минут бездействия питание отключается автоматически.

При ручном или автоматическом отключении питания настройки текста и стиля последней этикетки запоминаются и отображаются при последующем включении питания.

ЖК-дисплей

Большая часть применяемого форматирования моментально отображается на эксклюзивном графическом дисплее DYMO.

Индикаторы функций сверху и сбоку ЖК-дисплея выделяются черным при выборе соответствующей функции.

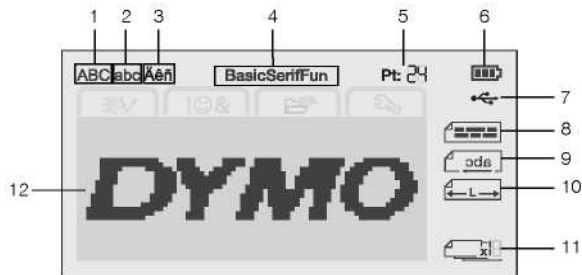

- | | |
|----------------------------|---------------------------|
| 1 Верхний регистр | 7 Подключение USB |
| 2 Нижний регистр | 8 Выравнивание текста |
| 3 Диакритические знаки | 9 Зеркальный текст |
| 4 Шрифт | 10 Фиксированная длина |
| 5 Размер текста | 11 Автоумерация |
| 6 Индикатор заряда батареи | 12 Область редактирования |

Клавиши навигации

С помощью клавиш навигации \leftarrow , \rightarrow , \wedge , и \vee можно перемещаться по пунктам меню. После этого нажмите ОК для подтверждения выбора. Клавиши навигации также можно использовать для просмотра и редактирования этикетки.

Отмена

Нажатие закрывает меню без выбора пункта.

Клавиша Backspace

Нажатие удаляет символ слева от курсора.

Режим верхнего регистра

Нажатие включает и отключает верхний регистр букв. При его включении все буквы вводятся в верхнем регистре. По умолчанию верхний регистр отключен. При выключении режима верхнего регистра все буквы вводятся в нижнем регистре.

Новая этикетка/Очистить

Кнопка предоставляет возможность очистить текст этикетки и сохранить форматирование или очистить текст вместе с форматированием.

Размер текста

Нажатие изменяет размер текста этикетки, текущий размер текста отображается на ЖК-дисплее.

Клавиши форматирования

Нажатие , , или включает или отключает полужирный шрифт, курсив и подчеркивание.

Вертикальный текст

Нажатие включает и отключает вертикальный текст.

Меню

Нажатие отображает вкладки "Формат", "Вставка", "Открытие" и "Настройки". Используйте настройки на этих вкладках для изменения внешнего вида этикеток, вставки рисунков и символов, открытия сохраненного текста и этикеток и изменения настроек принтера.

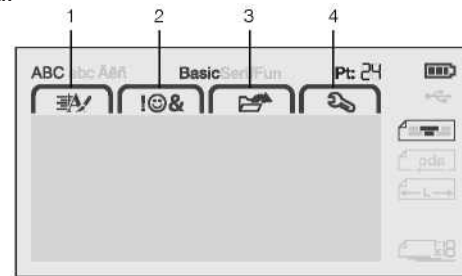

- | | |
|---------------------|-----------------------|
| 1 Вкладка "Формат" | 3 Вкладка "Открытие" |
| 2 Вкладка "Вставка" | 4 Вкладка "Настройки" |

Форматирование этикетки

Опции форматирования служат для улучшения внешнего вида этикетки.

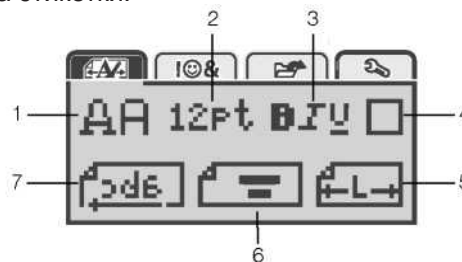

- | | |
|-----------------|-----------------------|
| 1 Тип шрифта | 5 Длина этикетки |
| 2 Размер текста | 6 Выравнивание текста |
| 3 Стиль текста | 7 Зеркальный текст |
| 4 Рамка | |

Изменение типа шрифта

Для этикеток доступны три стиля шрифта:



Для изменения типа шрифта

- 1 Нажмите , выберите и нажмите ОК.
- 2 Выберите и нажмите ОК.
- 3 Нажмите \wedge или \vee для выбора типа шрифта и нажмите ОК.

Изменение размера текста

Шесть размеров текста доступны для этикеток:

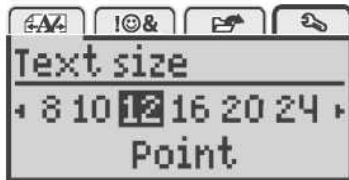

Доступные размеры шрифта зависят от выбранной ширины этикетки.

Для однострочных этикеток:

Ширина этикетки	Доступные размеры текста
6 мм (1/4")	8, 10, 12 пунктов
9 мм (3/8")	8, 10, 12, 16, 20 пунктов
12 мм (1/2")	8, 10, 12, 16, 20, 24 пункта

Для двухстрочных этикеток:

Ширина этикетки	Доступные размеры текста
9 мм (3/8")	8, 10 пунктов
12 мм (1/2")	8, 10, 12 пунктов

Размер текста применяется ко всем символам на этикетке.

Для изменения размера текста

- 1 Нажмите , выберите и нажмите ОК.
- 2 Выберите текущий размер текста и нажмите ОК.
- 3 Нажмите < или > для выбора размера текста и нажмите ОК.

Быстро поменять размер текста можно с помощью клавиши **AA**.

Изменение стиля шрифта

Вы можете выбрать один из шести стилей текста:



Для изменения стиля текста

- 1 Нажмите , выберите и нажмите ОК.
- 2 Выберите и нажмите ОК.
- 3 Нажмите **Λ** или **V** для выбора стиля текста и нажмите ОК.

Быстро применить стиль к тексту можно с помощью клавиш форматирования **B**, **I**, или **U**.
Некоторые стили текста можно сочетать. Используйте клавиши форматирования для сочетания стилей.
При использовании подчеркивания на многострочных этикетках подчеркивается каждая строка.

Добавление рамки

Для выделения текста можно добавить рамку.

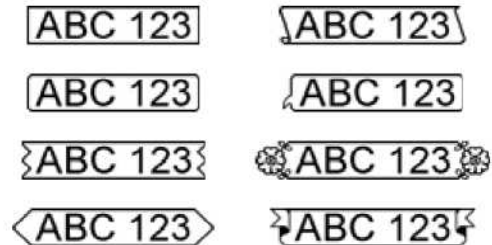

Для добавления рамки

- 1 Нажмите , выберите и нажмите ОК.
- 2 Выберите и нажмите ОК.
- 3 Нажмите **Λ** или **V** для выбора стиля рамки и нажмите ОК.

При использовании рамки на двухстрочных этикетках обе строки заключаются в рамку.

Использование зеркального текста

Формат зеркального текста позволяет напечатать текст, который читается справа налево, как будто отражается в зеркале.



Для использования зеркального текста

- 1 Нажмите , выберите и нажмите ОК.
- 2 Выберите и нажмите ОК.
- 3 Нажмите < или > для выбора и нажмите ОК.

Создание вертикальных этикеток

Для возможности чтения этикетки вертикально можно напечатать ее с соответствующей ориентацией текста.

Для создания вертикальной этикетки

- 1 Нажмите **<BU**.
- 2 Введите текст.
- 3 Нажмите для печати.



Подчеркивание текста не будет печататься на вертикальной этикетке.

Создание этикеток фиксированной длины

Обычно длина этикетки автоматически определяется длиной текста. Однако можно установить длину этикетки для конкретного применения.

При выборе фиксированной длины этикетки размер текста автоматически подгоняется под этикетку. Если текст не удается поместить на этикетку фиксированной длины, отображается соответствующее сообщение и предлагается напечатать этикетку с изменяющейся длиной. Фиксированная длина этикетки может составлять от 40 мм (1.5") до 400 мм (15").

Для установки фиксированной длины

- 1 Нажмите , выберите  и нажмите ОК.
- 2 Выберите  и нажмите ОК.
- 3 Нажмите < или > для выбора пункта "Фиксированная" (Fixed).



- 4 Нажмите \wedge или \vee для выбора длины этикетки или используйте цифровые клавиши для ее ввода.
- 5 Нажмите ОК.

Фиксированная длина применяется до изменения настроек на изменяющуюся длину.



Выравнивание текста

Текст можно выровнять по центру, по левому или правому краю этикетки. По умолчанию текст располагается по центру.

Настройки выравнивания текста действуют только для этикеток фиксированной длины. Текст на этикетках с изменяющейся длиной всегда печатается по центру.



Для изменения выравнивания текста



- 1 Нажмите , выберите  и нажмите ОК.
- 2 Выберите  и нажмите ОК.
- 3 Нажмите < или > для выбора способа выравнивания текста и нажмите ОК.

Создание двухстрочных этикеток

На этикетке может быть напечатано не больше двух строк. На этикетках шириной 6 мм (1/4") можно напечатать только одну строку текста.

При печати двухстрочной вертикальной этикетки вторая строка текста печатается справа от первой строки.

Для создания двухстрочной этикетки

- 1 Наберите текст первой строки и нажмите .
- 2 Наберите текст второй строки.
- 3 Нажмите  для печати.

Использование рисунков, символов и специальных символов



На этикетки можно добавлять рисунки, символы, пунктуационные знаки и другие специальные символы.



Добавление символов

Ленточный принтер располагает расширенным набором символов, приведенным ниже.

?	!	-	-	:
'	"	,	.	;
'	i	¿	/	\
&	@	#	%	‰
	()	{	}
[]	°	•	*
+	-	x	÷	√
^	~	≈	=	≠
±	<	>	≤	≥
€	£	\$	¢	¥
©	®	€	™	§
1/3	2/3	1/8	5/8	7/8
1/4	1/2	3/4	3/8	
0	1	2	3	4
5	6	7	8	9
0	1	2	3	4
5	6	7	8	9
α	β	γ	δ	ε
ζ	η	θ	ι	κ
λ	μ	ν	ξ	ο
π	ρ	σ	τ	υ
φ	χ	ψ	ω	
Α	Β	Γ	Δ	Ε
Ζ	Η	Θ	Ι	Κ
Λ	Μ	Ν	Ξ	Ο
Π	Ρ	Σ	Τ	Υ
Φ	Χ	Ψ	Ω	

Для вставки символа

- 1 Нажмите , выберите  и нажмите ОК.
- 2 Выберите пункт "Символы" (Symbols) и нажмите ОК.
- 3 Для выбора символа нажимайте клавиши навигации.
- 4 Нажмите ОК для добавления символа на этикетку.

 Быстро добавить символ можно по нажатию клавиши .

Добавление рисунка

Ленточный принтер располагает рисунками, представленными ниже.



Для вставки рисунка

- 1 Нажмите , выберите и нажмите ОК.
- 2 Выберите рисунок и нажмите ОК.
- 3 Для выбора изображения нажимайте клавиши навигации.
- 4 Нажмите ОК для добавления изображения на этикетку.

Добавление диакритических знаков

Ленточный принтер располагает расширенным набором латинских символов. Имеется два способа добавить символ с диакритическим знаком:

- Нажмите и буквенную клавишу.
- Нажмите и удерживайте буквенную клавишу.

После нажатия буквенной клавиши отображаются все возможные варианты написания буквы.

Например, если нажать и удерживать клавишу с буквой "а", появится á â ã и т.д. со всеми вариантами написания буквы.

Для добавления диакритических знаков

- 1 Нажмите и удерживайте буквенную клавишу. При этом отобразятся варианты написания данного буквенного символа с диакритическими знаками.
- 2 Нажмите < или > для выбора нужного символа и нажмите ОК.

Установка даты и времени

На этикетки можно помещать текущую дату и время. Формат даты и времени зависит от формата, выбранного в настройках ленточного принтера.

Для установки формата даты и времени

- 1 Нажмите , выберите и нажмите ОК.
- 2 Выберите и нажмите ОК.
- 3 Выберите "Отображение" (Notation) и нажмите ОК.
- 4 Выберите нужный формат даты или времени и нажмите ОК.

Для установки даты

- 1 Нажмите , выберите и нажмите ОК.
- 2 Выберите и нажмите ОК.
- 3 Выберите "Установка даты" (Set date) и нажмите ОК.
- 4 Выберите текущий день, месяц и год с помощью клавиш навигации.
- 5 Нажмите ОК дважды нажмите для возврата в область редактирования.

Для установки времени

- 1 Нажмите , выберите и нажмите ОК.
- 2 Выберите и нажмите ОК.
- 3 Выберите "Установка времени" (Set time) и нажмите ОК.
- 4 Выберите текущий час и минуты с помощью клавиш навигации.
- 5 Нажмите ОК дважды нажмите для возврата в область редактирования.

Для вставки даты и времени

- 1 Нажмите , выберите и нажмите ОК.
- 2 Выберите "Дата и время" (Date and Time) и нажмите ОК.



Дата и время добавлены на этикетку.

Использование автонумерации

С помощью автонумерации можно напечатать до 10 этикеток за раз.

На этикетку можно добавить цифровую (0,1, 2...9), заглавную (A, B, C...Z) или строчную (a, b, c...z) автонумерацию. При необходимости можно вставить текст до или после автонумерации.

Для автонумерации этикеток

- 1 Нажмите , выберите  и нажмите ОК.
- 2 Выберите "Автонумерация" (Auto-numbering) и нажмите ОК.
- 3 Выберите тип автонумерации и нажмите ОК.
- 4 С помощью клавиш навигации выберите начальное и конечное значение и нажмите ОК.

На этикетку добавляется автонумерация, а на ЖК-дисплее показывается количество этикеток в наборе.



Удаление автонумерации

Автонумерация добавляется на этикетку как отдельный символ. Для удаления автонумерации

- 1 Поместите курсор в конце текста автонумерации на дисплее.
- 2 Нажмите кнопку .



Изменение настроек

Для индивидуальной настройки ленточного принтера имеется несколько параметров. Можно выбрать язык дисплея, единицы измерения и установить ширину этикетки.

Изменения языка

Можно изменить язык дисплея ленточного принтера для работы с наиболее знакомым языком.

Для изменения языка



- 1 Нажмите , выберите  и нажмите ОК.
- 2 Выберите текущий язык и нажмите ОК.
- 3 Нажмите \wedge или \vee для выбора нужного языка и нажмите ОК.

Установка ширины этикетки

Каждый раз при установке кассеты принтер предлагает задать ширину ленты для уточнения размера используемых в данный момент этикеток.

Некоторые функции по созданию этикеток зависят от их ширины. Настройки ширины этикеток можно изменить в любой момент, независимо от того, какая лента на самом деле вставлена в ленточный принтер.



Для изменения ширины этикетки

- 1 Нажмите , выберите  и нажмите ОК.
- 2 Выберите текущую ширину этикетки и нажмите ОК.
- 3 Нажмите $<$ или $>$ для выбора нужной ширины этикетки и нажмите ОК.

Установка единиц измерения

Можно работать с английскими (дюймами) или метрическими единицами измерения. По умолчанию выбраны метрические.

Для изменения установленных по умолчанию единиц измерения

- 1 Нажмите , выберите  и нажмите ОК.
- 2 Выберите $\frac{1}{mm}$ и нажмите ОК.
- 3 Нажмите $<$ или $>$ для выбора дюймов или миллиметров.
- 4 Нажмите ОК.

Параметры печати

Имеется возможность предварительно просмотреть макет этикетки или напечатать несколько копий.

Предпросмотр макета этикетки

Перед печатью можно просмотреть размер и макет этикетки.

Для предпросмотра макета этикетки

- ▶ Нажмите  и удерживайте несколько секунд. На дисплее появится информация о длине, ширине и макете этикетки.

Печать нескольких копий

Можно распечатать до десяти копий этикетки.

Для печати копий этикеток

- 1 Нажмите  и удерживайте несколько секунд.
- 2 Нажмите \wedge или \vee для выбора количества копий для печати и нажмите ОК.

После окончания печати количество копий для печати устанавливается на принятую по умолчанию одну копию.

Использование памяти ленточного принтера

У ленточного принтера имеется мощная функция памяти, с помощью которой можно сохранять текст до девяти часто используемых этикеток. Можно открывать сохраненные этикетки или вставлять сохраненный текст в текущую этикетку.

Сохранение этикетки

Можно сохранять до девяти часто используемых этикеток. При сохранении этикетки сохраняется ее текст и все форматирование.

Для сохранения текущей этикетки



- 1 Нажмите .
- 2 Отображается первая свободная ячейка памяти. Используйте клавиши навигации для перемещения по ячейкам. Новую этикетку можно сохранить в любой ячейке памяти.
- 3 Выберите ячейку памяти и нажмите ОК. Этикетка сохраняется и принтер переключается обратно к этикетке.

Открытие сохраненных этикеток



Сохраненные в памяти этикетки можно открыть.

Для открытия сохраненных этикеток

1 Произведите одно из следующих действий:

- Нажмите и удерживайте  несколько секунд.
- Нажмите  и выберите .

Отображается первая ячейка памяти.

2 Нажмите  или  для выбора этикетки и нажмите ОК.

Выбранная этикетка открывает в области редактирования.



Вставка сохраненного текста



В текущую этикетку можно вставить текст сохраненной этикетки. Вставляется только сохраненный текст без форматирования.

Для вставки сохраненного текста

1 Поместите курсор на том месте этикетки, куда нужно вставить текст.

2 Нажмите , выберите  и нажмите ОК.

3 Нажмите  или  для выбора пункта «Сохраненный текст» (Saved text) и нажмите ОК. Отображается первая ячейка памяти.

4 Нажмите  или  для выбора текста, который нужно вставить, и нажмите ОК. Текст вставляется в текущую этикетку.

Техническое обслуживание ленточного принтера

Ленточный принтер разработан для длительной и безотказной работы с минимальным техническим обслуживанием.

Время от времени производите чистку ленточного принтера для обеспечения его нормальной работы. Очищайте лезвие ножа при каждой замене ленты.

Для очистки лезвия ножа

- 1 Извлеките ленту.
- 2 Нажмите и удерживайте кнопку отрезания для доступа к лезвию ножа. См. рис. 7.



Рисунок 7

3 Используйте хлопковый тампон и спирт для очистки лезвия с обеих сторон.

Нож обладает крайне острым лезвием. Производите очистку с осторожностью.

Для чистки печатающей головки

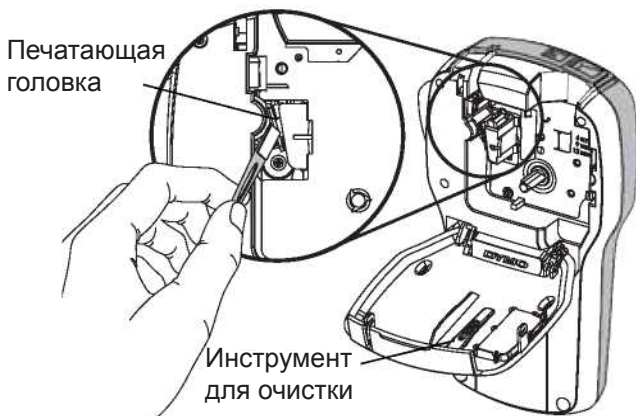
- 1 Выньте ленту.
- 2 Снимите инструмент для очистки с внутренней стороны крышки ленточного отсека. См. рис. 8.



Рисунок 8

3 Аккуратно протрите печатающую головку мягкой стороной инструмента. См. рис. 8.

Использование ленточного принтера с компьютером

Ленточный принтер может использоваться в качестве автономного устройства, или его можно использовать для печати этикеток напрямую с компьютера с помощью программного обеспечения DYMO Label™.

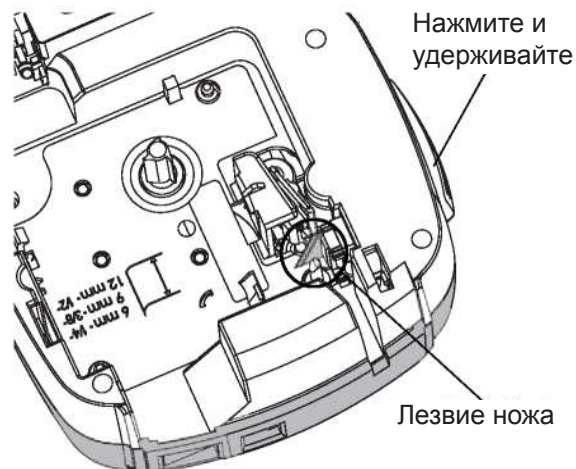
Установка программного обеспечения DYMO Label

Не подключайте ленточный принтер к компьютеру до запроса программы установки.

Для установки программного обеспечения на систему под управлением Windows®

- 1 Загрузите последнюю версию программного обеспечения DYMO Label из раздела "Поддержка" (Support) сайта DYMO по адресу www.dymo.com.
- 2 Закройте все открытые приложения пакета Microsoft Office.
- 3 Дважды щелкните значок программы установки. Через несколько секунд появится окно установки.
- 4 Нажмите "Установить" (Install) и следуйте указаниям программы установки.

Для установки программного обеспечения на систему под управлением MAC OS®

- 1 Загрузите последнюю версию программного обеспечения DYMO Label из раздела "Поддержка" (Support) сайта DYMO по адресу www.dymo.com.
- 2 Дважды щелкните значок программы установки и следуйте указаниям на экране.

Подключение ленточного принтера к компьютеру
Ленточный принтер подключается к компьютеру через разъем USB, расположенный сверху ленточного принтера.



 Не подключайте ленточный принтер к компьютеру до запроса программы установки.



Рисунок 9

Для подключения ленточного принтера к компьютеру

- 1 Вставьте кабель USB в разъем USB сверху ленточного принтера. См. рис. 9.
- 2 Вставьте противоположный конец кабеля USB в свободный порт USB на компьютере.
- 3 Нажмите  для включения ленточного принтера.
- 4 При наличии более одного установленного ленточного принтера DYMO произведите следующие действия:
 - а Щелкните изображение принтера в области печати программного обеспечения DYMO Label.



При этом отображаются все ленточные принтеры, установленные на компьютере.

б Выберите ленточный принтер LabelManager 280. Теперь вы готовы к печати этикеток из программного обеспечения DYMO Label.

См. дополнительную информацию в разделе "Использование программного обеспечения DYMO Label" на следующей странице.

Использование программного обеспечения DYMO Label

На следующем рисунке представлены некоторые основные функции программного обеспечения DYMO Label. Применение макета к этикетке.

Визуальный выбор типа этикетки и макетов.

Применение макета к этикетке.

Вставка снимка экрана на этикетку.

Вставка текста, адресов, изображений, форм, линий, штрихкодов, дат и счетчиков.

Хранение избранных адресов или других данных в адресной книге, автоматическая вставка данных на этикетки.

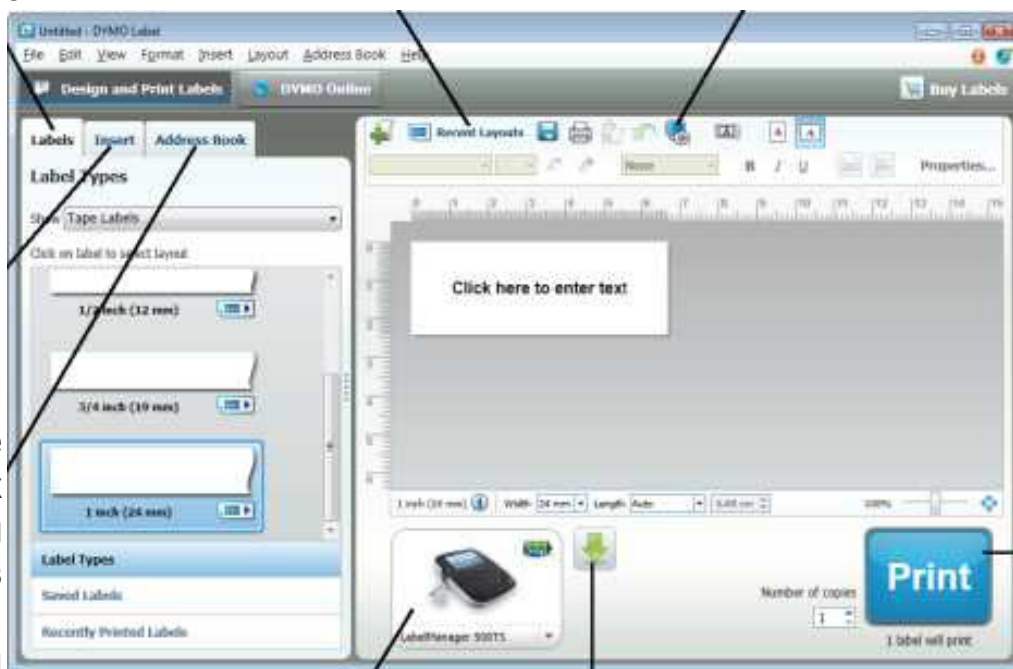

Печать этикетки.

Выбор ленточного принтера для печати этикеток.

Импорт и загрузка этикеток, загрузка рисунков и управление файлами на ленточном принтере.

См. полное описание работы с программным обеспечением в справке на сайте.

В меню "Справка" (Help) для просмотра доступна следующая информация:

- Справка DYMO Label
- Руководство пользователя DYMO Label
- Руководство пользователя LabelManager 280

Просмотр состояния ленточного принтера

Состояние ленточного принтера отображается в области печати программного обеспечения DYMO Label. Возможные состояния ленточного принтера представлены в следующей таблице.

	Ленточный принтер подключен, и батарея заряжается
	Ленточный принтер подключен, и батарея заряжается; печать невозможна
	Ленточный принтер подключен, и батарея не заряжается
	Ленточный принтер подключен, и батарея не заряжается; печать невозможна
	Ленточный принтер не подключен или выключен
	Ленточный принтер подключен, при этом имеется проблема с батареей

Поиск и устранение неисправностей

Ознакомьтесь со следующими возможными решениями в случае обнаружения проблемы при использовании ленточного принтера.

Проблема/Сообщение об ошибке	Решение
Отсутствует изображение на экране	<ul style="list-style-type: none">■ Убедитесь, что ленточный принтер включен.■ Подсоедините зарядное устройство к ленточному принтеру для зарядки батареи. См. раздел «Зарядка батареи».
Плохое качество печати	<ul style="list-style-type: none">■ Подсоедините зарядное устройство к ленточному принтеру для зарядки батареи. См. раздел «Зарядка батареи».
	<p>Очистите печатающую головку. См. раздел "Техническое обслуживание ленточного принтера".</p> <ul style="list-style-type: none">■ Убедитесь в правильном размещении ленты.■ Замените ленту.
Автонумерация уже добавлена	<ul style="list-style-type: none">■ На этикетке уже присутствует автонумерация. Больше одного раза на одну этикетку ее добавить нельзя.
Батарея неисправна!	<ul style="list-style-type: none">■ Убедитесь в правильном подключении батареи. См. раздел "Установка батареи".
Батарея неправильно вставлена или повреждена.	<ul style="list-style-type: none">■ Замените батарею.
	<ul style="list-style-type: none">■ Подождите n минут
Зарядка батареи	<ul style="list-style-type: none">■ Дайте батарее зарядиться, перед тем как отсоединять ленточный принтер. См. раздел «Зарядка батареи».
Слишком много символов!	<ul style="list-style-type: none">■ Удалите часть или весь лишний текст.■ Превышено максимальное количество символов.■ Уменьшите размер текста.■ Удалите строки для подгона под ширину этикетки.■ Вставьте более широкую ленту.
Лента отсутствует.	<ul style="list-style-type: none">■ Откройте ленточный отсек и вставьте ленту. См. раздел "Вставка ленты.■ Вставьте кассету с лентой.
Этикетка застряла!	<ul style="list-style-type: none">■ Откройте ленточный отсек и извлеките кассету.■ Извлеките застрявшую этикетку и уберите помеху.
Электродвигатель застопорен из-за застрявшей этикетки.	<ul style="list-style-type: none">■ Произведите чистку лезвия ножа. См. раздел «Техническое обслуживание ленточного принтера».■ Убедитесь в плавном прохождении ленты через направляющие на кассете и в том, что лента туго натянута на выходе из кассеты. См. раздел «Вставка ленты».
Печать...	<ul style="list-style-type: none">■ Не требуется никаких действий. Сообщение исчезает после окончания печати.
Печатать этикетки изменяющейся длины?	<ul style="list-style-type: none">■ Нажмите ОК для печати этикеток изменяющейся длины.
Длина этикетки превышает фиксированную длину.	<ul style="list-style-type: none">■ Удалите часть или весь лишний текст.■ Уменьшите размер текста.■ Удалите строки для подгона под ширину этикетки.■ Вставьте более широкую ленту.
Слишком много строк для выбранной ширины этикетки	<ul style="list-style-type: none">■ Удалите часть или весь лишний текст.■ Уменьшите размер текста.■ Удалите строки для подгона под ширину этикетки.■ Вставьте более широкую ленту.■ Измените на этикетки изменяющейся длины.
Длина этикетки превышает фиксированную длину!	<ul style="list-style-type: none">■ Удалите часть текста.■ Напечатайте этикетку изменяющейся длины.
Зарядите батарею!	<ul style="list-style-type: none">■ Подсоедините зарядное устройство к ленточному принтеру для зарядки батареи. См. раздел «Зарядка батареи».■ Убедитесь в правильном подключении батареи. См. раздел «Установка батареи».■ Замените батарею.

Как убрать подложку с этикетки?	<p>Этикетки DYMO имеют раздвоенную легко отслаивающуюся подложку.</p> <ol style="list-style-type: none"> 1 Найдите разрез на основе этикетки. 2 Аккуратно сожмите этикетку по длине, сгибая ее напечатанной стороной этикетки внутрь. Подложка этикетки разделится. 3 Осторожно отделите подложку от этикетки.
---------------------------------	---

При необходимости в дальнейшей помощи посетите сайт DYMO по адресу www.dymo.com

Отзывы о документации

Мы постоянно работаем над повышением качества документации к нашим продуктам. Мы всегда рады вашим отзывам. Присылайте нам свои замечания или предложения о наших руководствах пользователя. Просьба включать в отзывы следующую информацию:

- Название продукта, номер модели и страницу руководства пользователя
 - Краткое описание неточных или непонятных инструкций, разделов, требующих большей детализации и т.д.
- Кроме того, мы рады предложениям касательно дополнительных тем, которые стоило бы раскрыть в документации.

Отсылайте электронные сообщения на адрес documentation@dymo.com

Просьба учитывать, что данный адрес электронной почты предназначен только для отзывов о документации. При наличии вопроса технического характера свяжитесь со службой поддержки клиентов.

Информация по защите окружающей среды

Производство приобретенного оборудования требует добычи и использования природных ресурсов. Оно может содержать вещества, представляющие угрозу здоровью и окружающей среде.

Во избежание распространения этих веществ в окружающей среде и для уменьшения расхода природных ресурсов мы поощряем использование систем утилизации и переработки. Данные системы утилизируют и переработают большую часть материалов отработавшего оборудования способами, не наносящими вреда окружающей среде.

Символ перечеркнутой урны на устройстве означает необходимость использования данных систем.



При наличии потребности в дополнительной информации по сбору, повторному использованию и утилизации данного изделия просьба обращаться в местные или региональные административные органы по утилизации отходов.

Также можно обратиться в DYMO для получения дополнительной информации по воздействию наших изделий на окружающую среду.

Меры предосторожности при работе с литий-полимерной аккумуляторной батареей

Неправильное обращение с литий-полимерной аккумуляторной батареей может привести к протеканию, перегреву, задымлению, взрыву или возгоранию. Это может вызвать ухудшение работы или поломку. Кроме того, это может повредить установленное в батарею защитное устройство, что в свою очередь может повредить оборудование и травмировать пользователя. Строго соблюдайте приведенные ниже инструкции.

При зарядке батареи



ОПАСНОСТЬ

Для снижения риска возгорания и взрыва, которые, если их не удалось избежать, могут привести к серьезным травмам и смерти:

- Существует опасность взрыва при неправильном обращении, зарядке, утилизации или замене. Заменяйте только батареями идентичного или равноценного типа, рекомендуемого DYMO.
- Для зарядки батареи используйте специальные зарядные устройства и следите за соблюдением указанных условий.
- Не подключайте напрямую к электрической розетке или прикуривателю.
- Не храните батарею вблизи огня или при крайне высоких температурах более 60°C (например, в автомобиле, под прямыми солнечными лучами).
- Не замыкайте контакты батареи ни при каких условиях.
- Никогда не заряжайте батарею вблизи легковоспламеняющихся предметов.



ВНИМАНИЕ

Для снижения риска возгорания и взрыва, которые, если их не удалось избежать, могут привести к серьезным травмам, смерти и/или порче имущества:

- Прекратите зарядку батареи, если зарядка не закончилась за указанное время.
- Не оставляйте батарею без присмотра во время зарядки. Не пытайтесь зарядить поврежденную батарею.
- Немедленно извлеките батарею из принтера или отсоедините от зарядного устройства, если от батареи исходит запах, она нагревается, обесцвечивается, деформируется или выглядит во время использования как-либо еще ненормально.



ВНИМАНИЕ

Для снижения риска, связанного с различными угрозами, которые, если их не удалось избежать, могут привести к легким или средней тяжести травмам и/или порче имущества:

- Внимательно прочитайте данный документ перед зарядкой батареи.
- Литиевые элементы должны быть полностью разряжены перед утилизацией.
- Всегда утилизируйте батареи в соответствии с местными, региональными и федеральными нормативами.
- Зарядка батареи может осуществляться при температуре от 0°C до 45°C.

При разрядке батареи



ВНИМАНИЕ

Для снижения риска возгорания и взрыва, которые, если их не удалось избежать, могут привести к серьезным травмам, смерти и/или порче имущества:

- Используйте батарею только в указанном оборудовании.



ВНИМАНИЕ

Для снижения риска, связанного с различными угрозами, которые, если их не удалось избежать, могут привести к легким или средней тяжести травмам и/или порче имущества:

- Батарея может использоваться только при температуре от -20°C до 60°C.