

Savi W740

Универсальная беспроводная система

Руководство пользователя

Содержание

Введение	3
Системные требования	3
Комплект поставки	4
Настройки базового блока и гарнитуры	5
Настройка и зарядка гарнитуры	6
Настольный телефон: подключение и вызов	7
Мобильный телефон: подключение и вызов	9
Компьютер: подключение и вызов	10
Расположение системы	10
Особенности гарнитуры	11
Кнопки управления	11
Питание гарнитуры	11
Уровень заряда аккумулятора	12
Выключение микрофона во время разговора	13
Регулировка громкости гарнитуры	13
Выключение/включение световой индикации	14
Предупреждение о выходе из зоны действия	14
Особенности базового блока (базы) системы	15
Кнопки управления	15
Кнопка сопряжения с гарнитурой	15
Установка дальности действия	17
Кнопка сопряжения с мобильным телефоном (Bluetooth)	17
Ежедневное использование	18
Входящие вызовы	18
Исходящие вызовы	19
Multi-Phone Status	20
Мобильный телефон и звук	21
Объединение вызовов с двух линий	21
Подключение дополнительных гарнитур	21
Поиск и устранение неисправностей	23
Гарнитура	23
Настольный телефон	24
Мобильный телефон	24
Программный телефон (Софтфон)	24

Введение

Поздравляем с приобретением новой гарнитуры Plantronics. Данное руководство включает инструкции по настройке и использованию беспроводной системы Savi W740, состоящей из базового блока (WO2) и гарнитуры (WH500).

Системные требования

Компьютер

- Операционная система: Windows XP®, Windows Vista®, Windows® 7
- Процессор: 400 MHz Pentium® процессор или эквивалент (Минимум); 1 GHz Pentium процессор или эквивалент (Рекомендовано)
- Оперативная память: 96 MB (Минимум); 256 MB (Рекомендуется)
- Жесткий диск: 280 MB (Минимум); 500 MB or more (Рекомендуется)
- Microsoft Windows XP-Service Pack 3 (SP3) или позже (Рекомендуется)
Microsoft Windows Vista-Service Pack 1 (SP1) или позже (Рекомендуется)

Монитор

- Минимум 800 x 600, 256 цветов
- 1024 x 768 high color, 32-bit (Рекомендуется)

Браузер

- Internet Explorer® V6 или выше (Требуется)

Комплект поставки

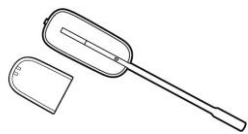

Гарнитура и аккумулятор



Базовый блок и держатель для зарядки гарнитуры



Классическое оголовье

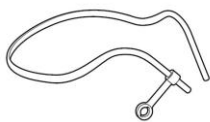

Оголовье «за шею»



Комплект гелевых подушечек, крючков и поролоновых покрытий



USB кабель

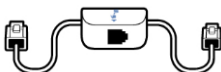

Интерфейсный кабель для подключения к телефону

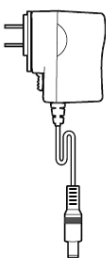

Блок питания

Настройки базового блока и гарнитуры

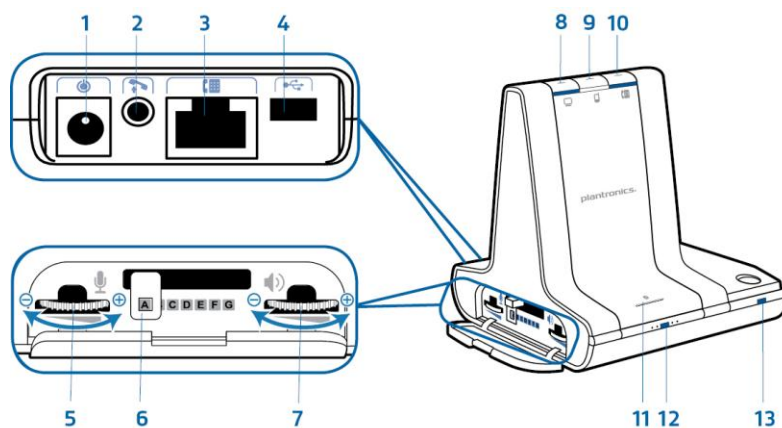

- 1 Разъем для подключения к сети
- 2 Разъем для подключения микролифта
- 3 Разъем для подключения телефона
- 4 USB порт
- 5 Регулятор чувствительности микрофона гарнитуры (телефон)
- 6 Конфигурационный переключатель
- 7 Регулятор громкости в динамике гарнитуры (телефон)
- 8 Кнопка связи с компьютером
- 9 Кнопка связи с мобильным телефоном
- 10 Кнопка связи с настольным телефоном
- 11 Кнопка сопряжения с мобильным телефоном (Bluetooth)/световой индикатор
- 12 Кнопка сопряжения с гарнитурой/световой индикатор
- 13 Световой индикатор зарядки

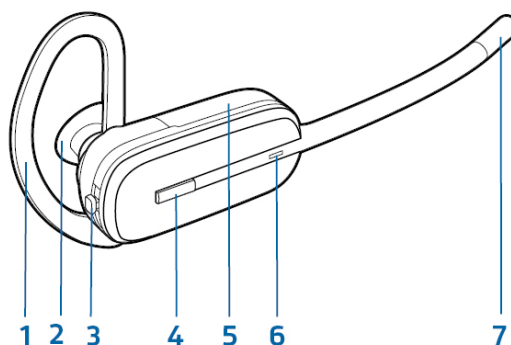

- 1 Ушной крючок
- 2 Ушная подушечка
- 3 Кнопка регулировки громкости/отключения микрофона
- 4 Кнопка принятия вызова
- 5 Аккумулятор
- 6 Световой индикатор
- 7 Микрофон

Настройка и зарядка гарнитуры

1 Прислоните аккумулятор к гарнитуре как показано на рисунке и продвиньте его вперед до щелчка.

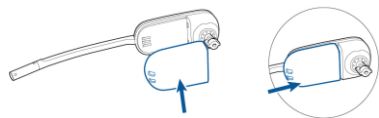

2 Подключив аккумулятор, выберите один из трех креплений гарнитуры (классическое оголовье, оголовье «за шею» или ушной крючок) и подушечку подходящего размера из комплекта.



3 Присоедините держатель гарнитуры к базовому блоку системы.

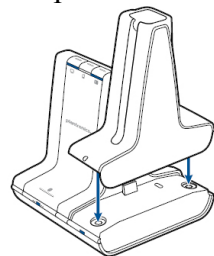

4 Подключите блок питания к базовому блоку гарнитуры и к сети 220 Вольт.

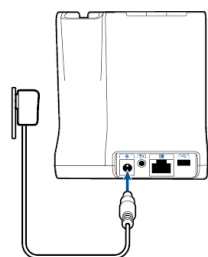

5 Вставьте гарнитуру в держатель. Во время зарядки световой индикатор будет мигать, а по достижении полной зарядки аккумулятора – ровно светиться зеленым светом. Заряжайте гарнитуру минимум 20 минут перед первым использованием. Время полной зарядки составляет 3 часа.

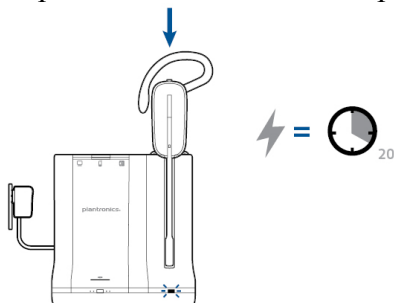

Настольный телефон: подключение и вызов

А Настольный телефон (стандартное подключение)

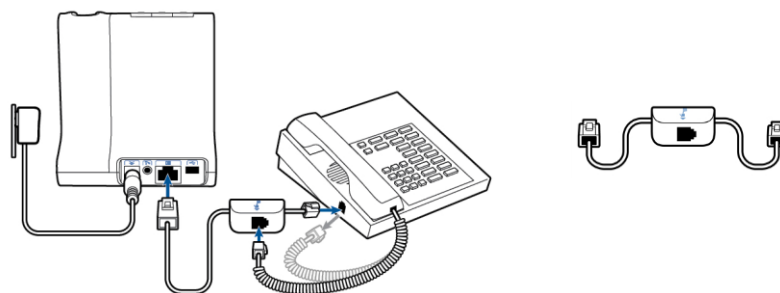

Подключите один конец интерфейсного кабеля к базовому блоку системы. Отключите телефонную трубку от телефона и подключите ее к распределительному блоку на кабеле.

Подключите другой конец кабеля в освободившийся разъем для трубки на телефоне.

Внимание. Если в Вашем телефоне имеется встроенный порт для гарнитуры, используйте его для подключения системы (если не предполагается использование микролифта HL10). В таком случае, для принятия или завершения вызова, потребуется нажатие и кнопки на гарнитуре, и кнопки с обозначением гарнитуры на телефоне.

Б Настольный телефон + микролифт HL10 (не включен в комплект поставки)

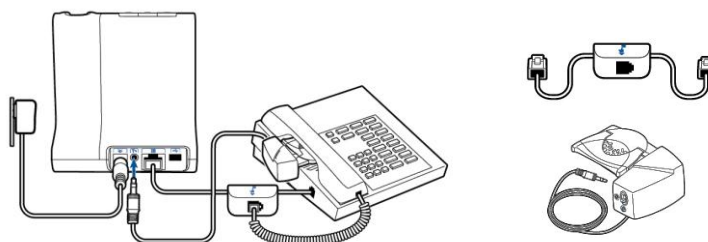

В Настольный телефон + электронный микролифт (не включен в комплект поставки)

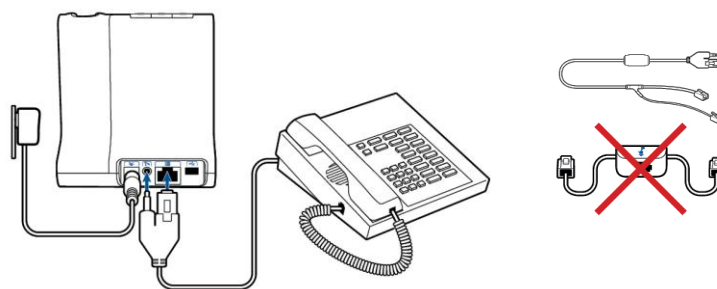

1 Наденьте гарнитуру и нажмите (коротким нажатием) кнопку связи с настольным телефоном на базовом блоке системы.

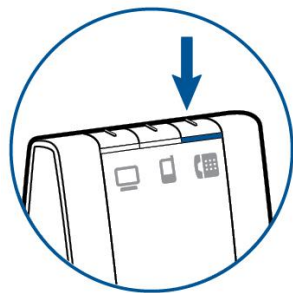

Внимание. Если Вы не используете микролифт HL10 или электронный микролифт, Вам необходимо вручную снимать трубку перед каждым звонком.

2 Если Вы не слышите гудок, откройте крышку боковой панели на базовом блоке гарнитуры и воспользуйтесь центральным конфигурационным переключателем в центре. Меняйте положение переключателя, пока не услышите гудок. Для большинства телефонных аппаратов подходит положение А (по умолчанию).

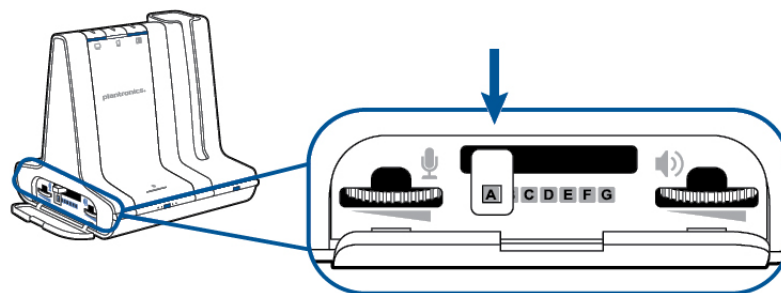

3 Совершите тестовый вызов с настольного телефона

4 Завершите вызов нажатием кнопки на гарнитуре

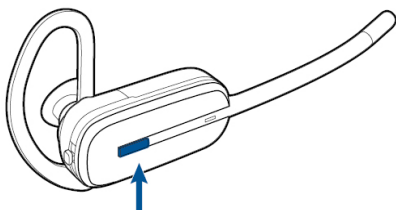

Мобильный телефон: подключение и вызов

1 Нажмите и удерживайте кнопку сопряжения с мобильным телефоном (в течение 4 секунд) на базовом блоке, пока световой индикатор не замигает красным/синим светом попеременно. Базовый блок останется в этом режиме на 10 минут (или до подключения телефона).

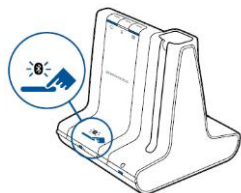

2 Введите мобильный телефон в режим поиска Bluetooth подключений. Выберите SAVI 7xx из списка найденных устройств.



3 При запросе, введите код доступа 0000 (четыре нуля) на телефоне. Когда телефон подключен к системе, световой индикатор Bluetooth на базовом блоке горит ровным синим светом.



4 Надев гарнитуру, нажмите (коротким нажатием) кнопку связи с мобильным телефоном на базовом блоке.

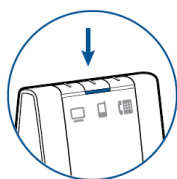

5 Совершите тестовый вызов с мобильного телефона.

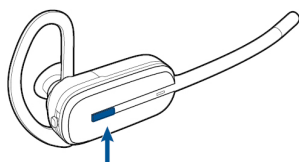

Компьютер: подключение и вызов

1 Подключите USB кабель.

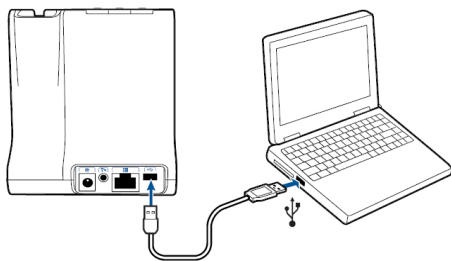

2 Скачайте и установите программное обеспечение Plantronics (plantronics.com/software). Проверить совместимость программного обеспечения с Вашим программным телефоном (софтфоном) можно также по ссылке plantronics.com/software.

3 Надев гарнитуру, нажмите (коротким нажатием) кнопку связи с компьютером на базовом блоке системы.

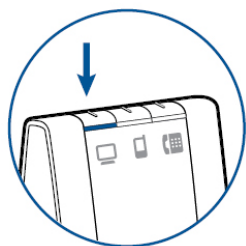

4 Совершите тестовый вызов с Вашего софтфона.

5 Завершите вызов нажатием кнопки на гарнитуре.

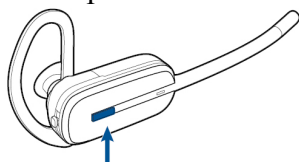

Расположение системы

Минимальное рекомендованное расстояние между настольным телефоном и базовым блоком гарнитуры составляет 15 сантиметров

Минимальное рекомендованное расстояние между компьютером и базовым блоком гарнитуры составляет 30 сантиметров.

Неверное расположение гарнитуры может вызвать посторонние шумы и помехи.

Особенности гарнитуры

Кнопки управления

1 Кнопка регулировки громкости/выключения микрофона

Увеличение громкости: вверх (если гарнитура надета на правом ухе)

Уменьшение громкости: вниз (если гарнитура надета на правом ухе)

Выключение/включение микрофона: нажатие

Переключение между вызовами: во время вызова отклоните кнопку регулировки громкости вверх или вниз и удерживайте в таком положении в течение 1,5 секунд

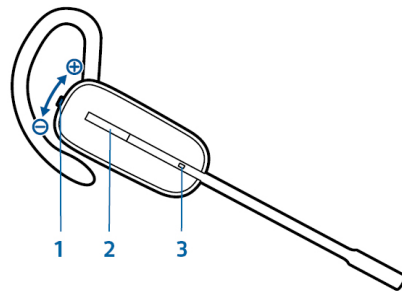

2 Кнопка принятия вызова

Осуществление, принятие и завершение вызова: короткое нажатие

3 Световой индикатор

Мигает белым светом во время использования

Внимание. В целях безопасности, не используйте гарнитуру на максимальном уровне громкости в течение длительного времени. Это может вызвать ухудшение слуха. Всегда следите за регулировкой громкости. Для получения подробной информации, посетите plantronics.com/healthandsafety.

Питание гарнитуры

Если гарнитура заряжена и настроена, она включается автоматически. В гарнитуру нет кнопки включения/выключения. Если Вы не планируете использовать гарнитуру в течение длительного времени и гарнитура не будет находиться в зарядном держателе, введите ее в режим сна или выньте аккумулятор.

Режим сна

Активация режима сна при полном заряде аккумулятора, обеспечит до 50 часов работы гарнитуры в режиме ожидания.

1 Нажмите на кнопку принятия вызова и удерживайте ее нажатой до двойного мигания индикатора белым светом.

2 Для вывода гарнитуры из режима сна, снова нажмите и удерживайте кнопку на гарнитуре до двойного мигания белым светом или тройного сигнала высокого тона в динамике.

Время хранения аккумулятора

Если Вы отсоединили полностью заряженный аккумулятор от гарнитуры, это обеспечит до 75 дней его хранения в обычных условия.

Время работы

Гарнитура обеспечивает до 7 часов продолжительного разговора от одного полного цикла зарядки. Время разговора уменьшится при работе гарнитуры в широкополосном режиме (wideband) и/или если гарнитура используется на большом расстоянии от базового блока. Вы можете заменить аккумулятор прямо во время разговора без потери вызова, замена займет не более минуты. Это бесконечно увеличивает время разговора.

Уровень заряда аккумулятора

Предупреждение о низком заряде

Если во время разговора уровень заряда гарнитуры станет критически низким, Вы услышите повторяющийся каждые 15 секунд сигнал низкого тона. В таком случае, следует немедленно поставить гарнитуру на зарядку или заменить аккумулятор заряженным.

В режиме ожидания, о критически низком уровне заряда аккумулятора свидетельствует тройной сигнал низкого тона в динамике при нажатии кнопки принятия вызова. Немедленно поставьте гарнитуру на зарядку или замените аккумулятор заряженным.

Визуальное определение уровня заряда гарнитуры

Есть два способа определить уровень заряда аккумулятора гарнитуры.

Проверьте иконку на панели задач

После инсталляции программного обеспечения Plantronics, на панели задач появится иконка, отображающая уровень зарядки. Появится предупреждение, если уровень заряда критически низкий.

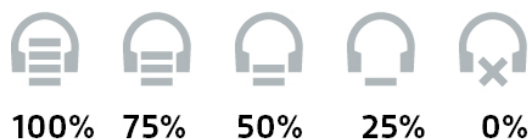

Используйте базовый блок

Когда система находится в режиме ожидания, нажмите (коротким нажатием) кнопку сопряжения с гарнитурой. Световые индикаторы кнопок соединения с компьютером, мобильным, настольным телефоном покажут уровень заряда.

Заряд гарнитуры	Индикатор кнопки соединения с компьютером	Индикатор кнопки соединения с мобильным	Индикатор кнопки соединения с настольным телефоном
75 – 100%			
50 – 75%			
25 – 50%			
0 – 25%			

Выключение микрофона во время разговора

Чтобы выключить/включить микрофон во время ведущегося разговора, нажмите на кнопку регулировки громкости.

Если микрофон выключен, кнопка на базовом блоке загорится красным и Вы услышите тройной сигнал высокого тона (Вы по-прежнему будете слышать собеседника). Звуковой сигнал будет повторяться каждые 60 секунд, пока микрофон выключен. При включении микрофона, Вы услышите тройной сигнал низкого тона.

Регулировка громкости гарнитуры

Точная настройка громкости осуществляется с помощью соответствующей клавиши на гарнитуре.

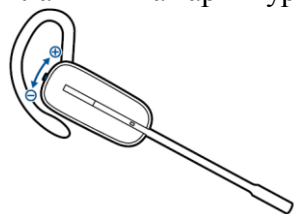

Общий уровень громкости для настольного телефона можно отрегулировать на базовом блоке гарнитуры.

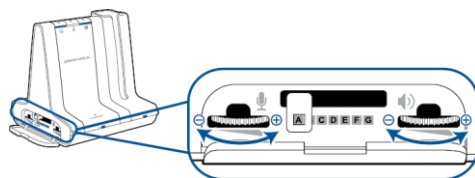

Для регулировки громкости для компьютера, используйте регулировки Вашего программного телефона (софтфона) или панель управления звуком

ОС на компьютере (см. ниже). Громкость для мобильного телефона может быть отрегулирована на самом телефоне.

Внимание. Вы можете быстро вызвать контрольную панель операционной системы Вашего компьютера, используя ссылку на контрольной панели программного приложения Plantronics (*Plantronics Control Panel*).

Для ОС Windows Vista и Windows 7

Отрегулируйте общий уровень громкости, нажав Пуск/ Панель управления/Звук/Воспроизведение. Нажмите «ОК» для подтверждения изменений.

Для ОС Windows XP

Отрегулируйте общий уровень громкости, нажав Пуск/Панель управления/Звук и аудио устройства/Звук/Воспроизведение звука. Нажмите «ОК» для подтверждения изменений.

Выключение/включение световой индикации

Световой индикатор гарнитуры будет мигать во время разговора или использования гарнитуры. Он может быть отключен. Для его выключения/включения, на гарнитуре в режиме ожидания отклоните и удерживайте кнопку регулировки громкости вниз в течение трех секунд, до двойного сигнала белым светом.

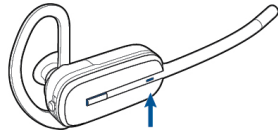

Предупреждение о выходе из зоны действия

Если во время разговора Вы удаляетесь из зоны действия гарнитуры, Вы услышите тройной сигнал низкого тона. При возвращении в зону действия, Вы услышите один сигнал среднего тона.

При выходе из зоны действия, активный вызов будет переведен в режим ожидания. Он возобновится при Вашем возвращении в зону действия гарнитуры. Если Вы останетесь вне зоны действия более 5 минут, система сбросит вызов.

Если Вы выйдете из зоны действия гарнитуры не во время звонка и нажмете кнопку принятия вызова, Вы услышите один сигнал нажатия кнопки и три сигнала низкого тона, оповещающих о невозможности связи с базовым блоком.

Особенности базового блока (базы) системы

Кнопки управления

Основные

При нажатии кнопки на базовом блоке, Вы подключаетесь к телефонной линии/аудио каналу. В зависимости от обстоятельств, Вы не всегда услышите гудок, пока не наберете номер на телефоне. Кнопки на базе позволяют переключаться между используемыми линиями.

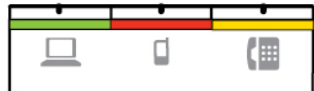

Смена основной линии

Эта функция позволяет установить предпочтительную линию для подключения при нажатии кнопки вызова на гарнитуре (в режиме ожидания). Для того, чтобы «назначить» линию основной, нажмите на базе кнопку связи с соответствующей линией и удерживайте ее нажатой, пока не увидите четыре зеленых световых сигнала.

Вы также можете изменить данную настройку, используя контрольную панель Plantronics (Plantronics Control Panel).

Кнопка сопряжения с гарнитурой

По умолчанию, база и гарнитура, поставляемые в одной коробке, подключены (сопряжены) друг с другом. Однако, если Вы хотите использовать другую гарнитуру или необходимо возобновить прерванное сопряжение (кнопка сопряжения светится красным), устройства могут быть сопряжены одним из следующих способов.

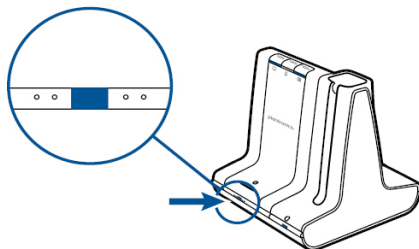

Автоматическое сопряжение

Установка гарнитуры в держатель на базе (в режиме ожидания) приведет к автоматическому сопряжению гарнитуры с базой и «запоминанию» гарнитуры базой в качестве основной. Световой индикатор сопряжения на базе будет мигать зеленым/красным светом в процессе сопряжения и гореть ровным зеленым светом при успешной регистрации гарнитуры.

Сопряжение вручную

Когда гарнитура вставлена в держатель, дважды нажмите кнопку сопряжения на базе. Световой индикатор мигает красным/зеленым светом. При успешном сопряжении индикатор загорится ровным зеленым светом.

Удаленное сопряжение

1 Когда гарнитура HE находится в держателе, дважды нажмите кнопку сопряжения на базе. Световой индикатор мигает красным/зеленым светом.
2 Сдвиньте регулятор громкости на гарнитуре вверх (как для увеличения громкости) и удерживайте в таком положении три секунды пока световой индикатор гарнитуры не загорится ровным белым светом. В случае успешного завершения сопряжения, индикатор на базе загорится ровным зеленым светом.

Внимание. Если световой индикатор сопряжения на базе загорится красным после попеременного мигания красным/зеленым светом, значит сопряжение не удалось, и необходимо повторить процедуру сопряжения.

Отключение возможности удаленного сопряжения гарнитуры

По умолчанию, функция удаленного сопряжения гарнитуры активирована. При необходимости, данную функцию можно отключить, используя кнопку на базе или панель управления Plantronics на компьютере (Plantronics Control Panel).

Когда система Savi находится в режиме ожидания, одновременно нажмите и удерживайте кнопку сопряжения и кнопку соединения с компьютером на базовом блоке гарнитуры, пока световой индикатор соединения с компьютером не замигает. В течение 4 секунд он будет мигать красным (при деактивации функции удаленного подключения) или зеленым (при активации).

Вы можете также активировать/деактивировать функцию удаленного сопряжения, используя панель управления Plantronics. Для этого нажмите Пуск/Программы/Plantronics/ Plantronics Control Panel/ Device Settings/Base/Over-the-Air-Subscription.

Световая индикация кнопки сопряжения на базе

Световая индикация	Статус
Мигает красным/зеленым	Идет сопряжение с основной гарнитурой
Горит зеленым	Основная гарнитура подключена к базе
Горит желтым	Активный конференц-вызов с дополнительными (гостевыми) гарнитурами
Горит красным	К базе не подключена гарнитура

Установка дальности действия

Изменение дальности действия гарнитуры поможет увеличить плотность размещения систем Savi в офисе или ограничить передвижения пользователей.

Вы можете изменить дальность, используя кнопку сопряжения на базе системы. В режиме ожидания, одновременно нажмите и удерживайте кнопку сопряжения и кнопку соединения с настольным телефоном в течение трех секунд. Световой индикатор подключения к телефону будет мигать зеленым, обозначая максимальную дальность. Если Вы снова нажмете и будете удерживать кнопку в течение трех секунд, световой индикатор замигает желтым, указывая на установку средней дальности. Повторите процедуру для установки минимальной дальности работы гарнитуры (индикатор будет мигать красным светом).

Обозначение	Дальность
Высокая	До 120 м
Средняя	До 50
Низкая	До 15

Вы также можете установить дальность действия, используя панель управления Plantronics (Plantronics Control Panel). Нажмите Пуск/Программы/Plantronics/Plantronics Control Panel/Device Settings/Base/Range.

Кнопка сопряжения с мобильным телефоном (Bluetooth)

Функция автоматического подключения

После первоначального сопряжения с мобильным телефоном, база будет автоматически подключаться к мобильному в момент его появления в зоне действия базы. Вы можете вручную отключить мобильный телефон от базы, нажав (короткое нажатие) кнопку сопряжения (Bluetooth) на базе, когда световой индикатор горит синим светом. В дальнейшем, возобновлять подключение придется вручную, снова нажав кнопку на базовом блоке. Вы можете настроить данную функцию, используя панель управления Plantronics (Plantronics Control Panel). Нажмите Пуск/Программы/Plantronics/Plantronics Control Panel/ Devices/Device Settings/Base/Auto Connect to Mobile Phone.

Ежедневное использование

Входящие вызовы

Ответ на вызов

Самый простой способ ответа на вызов с софтбона, настольного или мобильного телефонов – нажатие кнопки принятия вызова на гарнитуре, когда вы услышите звонок.

Вы также можете ответить на вызов, нажав кнопку соединения с соответствующим устройством на базе.

Внимание. Если Вам не доступна функция удаленного управления (Вы не используете микролифт), снимайте трубку вручную перед каждым вызовом.

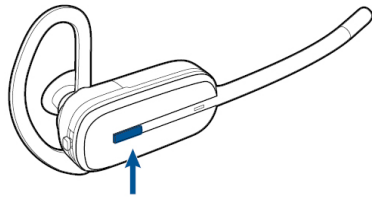

Внимание. Удаленное управление вызовами софтбона – функция программного обеспечения (ПО) и зависит от совместимости Вашего софтбона с ПО Plantronics. Если Вы не установили ПО Plantronics или Ваш софтфон не совместим с ним, Вам потребуется нажимать кнопку принятия вызова перед ответом на звонок на софтбона. Для получения подробной информации, посетите сайт plantronics.com/software.

Ответ на второй вызов

Если во время разговора Вы слышите второй вызов с одного из подключенных устройств, Вы можете переключиться (ответить) на второй вызов, переместив регулятор громкости на гарнитуре вверх или вниз на 1,5 секунды. Первый вызов встанет на ожидание, а второй будет принят.

Вы можете ответить на несколько вызовов с компьютера, но только на один вызов – с мобильного или настольного телефонов одновременно.

Управление несколькими вызовами на настольном или мобильном телефоне осуществляется только на самих устройствах.

Ответ на вызов во время прослушивания музыки

Если во время прослушивания через гарнитуру музыки на медиа плеере поступает звонок на одно из подключенных устройств, база приостановит воспроизведение музыки во время ответа на вызов и возобновит воспроизведение после его завершения. Для активации этой функции необходима установка ПО Plantronics.

Ответ на вызов мобильного телефона

Если Вы ответите на вызов, используя кнопку принятия вызова на мобильном телефоне, звук останется в телефоне. Если для ответа Вы используете кнопку на гарнитуре или базовом блоке системы, вызов перейдет в гарнитуру.

Отклонение вызова мобильного телефона

При ответе на вызов мобильного телефона, кнопка связи с мобильным на базе системы будет мигать зеленым светом. Для отклонения вызова, нажмите и удерживайте кнопку связи с мобильным телефоном на базе гарнитуры в течение 3 секунд.

Исходящие вызовы

Вызов с настольного телефона

1 Надев гарнитуру, нажмите (короткое нажатие) на кнопку связи с настольным телефоном на базовом блоке системы.

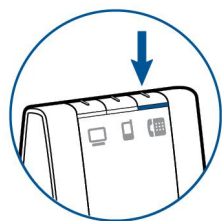

Внимание. Если Вам не доступна функция удаленного управления (Вы не используете микролифт), снимайте трубку вручную перед каждым вызовом.

2 Наберите номер, используя наборное поле телефонного аппарата.

3 Для завершения вызова, нажмите кнопку принятия вызова на гарнитуре и повесьте трубку (при использовании микролифта, возвращать трубку вручную не нужно).

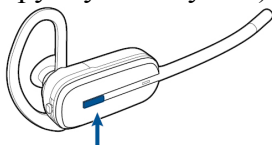

Вызов с мобильного телефона

1 Надев гарнитуру, нажмите (короткое нажатие) на кнопку связи с мобильным телефоном на базовом блоке системы.

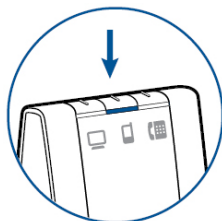

Внимание. Если Вы начнете набирать номер на мобильном телефоне, не нажав кнопку на базовом блоке, звук останется в телефоне. Чтобы перевести вызов в гарнитуру, нажмите кнопку связи с мобильным телефоном на базе.

2 Наберите номер, используя наборное поле мобильного телефона.

3 Для завершения вызова, нажмите кнопку принятия вызова на гарнитуре.

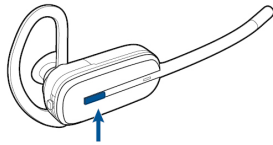

Удаленный набор

Для активации функции удаленного набора, используйте ПО Plantronics. Нажмите Пуск/Программы/Plantronics/Plantronics Control Panel/ Device Settings > Base и активируйте функцию голосового управления вызовами на мобильном телефоне (Initiate Mobile voice commands). Для удаленного набора номера, нажмите кнопку связи с мобильным телефоном на базовом блоке системы. Мобильный телефон запросит голосовую команду.

Вызов с софтфона

1 Надев гарнитуру, нажмите (короткое нажатие) на кнопку связи с компьютером на базовом блоке системы.

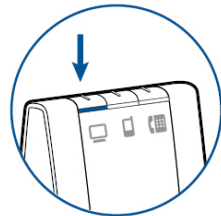

2 Наберите номер в софтфоне.

3 Для завершения вызова, нажмите кнопку принятия вызова на гарнитуре.

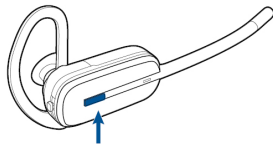

Совместимость с софтфоном

Функция удаленного принятия вызова с гарнитуры без дополнительных пользовательских настроек доступна для всех совместимых софтфонов, кроме Skype™. Список совместимых софтфонов можно скачать на сайте plantronics.com/software. Для настройки данной функции на Skype, выполните следующие шаги:

1 Во время установки ПО Plantronics Skype отобразит следующее сообщение «PlantronicsURE.exe хочет использовать Skype». Выберите «Разрешить» для соединения.

2 Вы также можете проверить статус подключения Savi 740 к Skype в настройках софтфона (Tools/Options/Advanced/Advanced Settings/ «Manage Other Programs Access»).

Multi-Phone Status (MPS) доступна для Microsoft Lync/Office Communicator и Skype. Когда звонок осуществляется или принимается на Ваш настольный или мобильный телефон, к которым подключена беспроводная гарнитура Plantronics, статус Вашего присутствия в Microsoft Lync/Office Communicator и Skype автоматически будет изменен на «занят» (busy). По окончании вызова, Ваш статус в сети станет прежним.

Мобильный телефон и звук

Если Вы отвечаете на вызов, используя кнопку на мобильном телефоне, звук останется в телефоне. Если Вы ответите на вызов с помощью кнопки на гарнитуре или базовом блоке системы, звук будет переведен на гарнитуру. Перевести вызов с мобильного на гарнитуру можно, нажав (короткое нажатие) кнопку связи с мобильным телефоном на базе, когда световой индикатор выключен. После перевода вызова индикатор загорится зеленым светом. Чтобы перевести вызов обратно на телефон, снова нажмите кнопку связи с мобильным телефоном на базе и удерживайте ее, пока световой индикатор не выключится. Вызов переведен на телефон.

Объединение вызовов с двух линий

Вы можете объединить вызовы с двух любых из подключенных линий, одновременно нажав кнопки связи с ними на базовом блоке Savi 740, пока световые индикаторы на кнопках не загорятся зеленым светом. Это функция удобна для организации небольших конференц-вызовов.

Подключение дополнительных гарнитур

Во время вызова Вы можете подключить к базовому блоку до трех дополнительных гарнитур для организации конференции.

Подключение к конференции

1 Когда одна из подключенных к базе линий активна, поместите доп.гарнитуру в держатель на базе (это автоматически зарегистрирует гарнитуру на базе). Когда световой индикатор сопряжения на базе перестанет мигать желтым/зеленым и загорится ровным желтым светом, пользователь основной гарнитур услышит в динамике звук, оповещающий о том, что гость хочет подключиться к ведущемуся разговору.

2 Нажмите кнопку принятия вызова на основной гарнитуре, чтобы принять запрос в течение 10 секунд. В противном случае, запрос будет отклонен и пользователь доп.гарнитур услышит в динамике гарнитур сигнал ошибки.

Внимание. Для подключения дополнительной гарнитур другого типа (дизайна), нажмите (короткое нажатие) кнопку сопряжения на базовом блоке когда одна из линий активна. Затем, нажмите кнопку увеличения громкости на дополнительной гарнитуре (в сторону увеличения громкости), пока не включится световой индикатор. Когда световой индикатор

сопряжения на базе перестанет мигать желтым/зеленым и загорится ровным желтым светом, пользователь основной гарнитуры услышит в динамике звук, оповещающий о том, что гость хочет подключиться к ведущемуся разговору, и должен будет в течение 10 секунд нажать кнопку принятия вызова, чтобы принять запрос.

Выход из конференции

Дополнительные гарнитуры могут оставаться подключенными на протяжении нескольких звонков. Для отключения дополнительной гарнитуры, нажмите кнопку принятия вызова на доп.гарнитуре или установите основную гарнитуру в держатель на базовом блоке. При каждом отключении доп.гарнитуры, в динамике основной гарнитуры будет раздаваться оповещающий сигнал.

Обозначения дополнительных гарнитур

При сопряжении дополнительной гарнитуры с базой, в окне панели управления Plantronics (Plantronics Control Panel) вместе со значком основной, отобразится значок дополнительной гарнитуры с номером от 1 до 3, указывающим на количество подключенных дополнительных гарнитур. Рисунок ниже означает, что к системе подключена основная гарнитура и две дополнительных.



Поиск и устранение неисправностей

Гарнитура

Моя гарнитура не плотно держится.	Когда гарнитура надета на Вас, микрофон должен располагаться максимально близко к щеке, не прислоняясь к ней. Микрофон можно больше наклонить внутрь, вращением регулируя положение гарнитуры.
Время работы гарнитуры в режиме разговора заметно уменьшилось, даже если гарнитура полностью заряжена.	Необходимо заменить аккумулятор.
Я не слышу гудок в гарнитуре.	Убедитесь, что гарнитура заряжена. Убедитесь, что гарнитура подключена к базовому блоку. См. Кнопка сопряжения с гарнитурой . Нажмите на базовом блоке кнопку связи с настольным телефоном. Убедитесь, что микролифт (HL10) достаточно поднял трубку. При необходимости, увеличьте высоту поднятия. Воспользуйтесь конфигурационным переключателем на базовом блоке. Меняйте положение переключателя, пока не услышите гудок. Положение А, как правило, подходит к большинству телефонных аппаратов. См. Настольный телефон: подключение и вызов . Проверьте громкость в динамике гарнитуры. См. Регулировка громкости гарнитуры . Если громкость по-прежнему слишком низкая, отрегулируйте её воспользовавшись соответствующей регулировкой на базе. См. Кнопки управления .
Я слышу помехи.	Убедитесь, что базовый блок системы расположен не ближе 30 см от компьютера и 15 см от телефона. Если изменение расстояния не помогает, значит Ваша гарнитура находится вне зоны действия. Приблизьтесь к базовому блоку. См. Расположение системы .
Звук искажен.	Уменьшите чувствительность микрофона и громкость динамика, используя регулировки на базовом блоке. Для большинства телефонов подходит позиция 3. См. Регулировка громкости гарнитуры . Если на Вашем телефоне есть кнопка регулировки громкости, уменьшайте громкость, пока искажение не исчезнет. Если звук все еще искажен, уменьшите громкость, используя регулятор на гарнитуре. См. Регулировка громкости гарнитуры . Убедитесь, что базовый блок системы расположен не ближе 30 см от компьютера и 15 см от телефона. См. Расположение системы .
Я слышу эхо в гарнитуре.	Уменьшите чувствительность микрофона и/или громкость звука в динамике гарнитуры на базовом блоке системы. Для большинства телефонов подходит позиция 3. Если уровень громкости все еще слишком низкий, увеличьте громкость на гарнитуре. См.

	<p>Регулировка громкости гарнитуры.</p> <p>Если при этом Вашему собеседнику плохо Вас слышно, отрегулируйте положение гарнитуры на ухе так, чтобы микрофон находился максимально близко ко рту.</p> <p>Меняйте положение переключателя, пока не услышите гудок.</p> <p>Положение А, как правило, подходит к большинству телефонных аппаратов. См. Настольный телефон: подключение и вызов.</p>
Люди, с которыми я говорю, слышат гул на заднем плане.	<p>Отодвиньте базовый блок дальше от телефонного аппарата. См. Расположение системы</p> <p>Если блок питания базы подключен к удлинителю, подключите его напрямую к розетке в стене.</p>

Настольный телефон

Микролифт подключен, но не поднимает трубку телефонного аппарата	Убедитесь, что шнур питания микролифта плотно подключен к соответствующему гнезду на базовом блоке гарнитуры.
--	---

Мобильный телефон

Проблемы с сопряжением.	<p>Убедитесь, что световой индикатор Bluetooth на базовом блоке гарнитуры мигает красным/желтым светом. Нажмите и удерживайте кнопку 4 секунды.</p> <p>Убедитесь, что мобильный телефон находится в зоне доступа для базы.</p> <p>После успешного подключения, световой индикатор Bluetooth подключения на базовом блоке гарнитуры будет гореть ровным синим светом.</p>
Почему мой мобильный не возобновляет соединение с мобильным телефоном автоматически?	<p>Убедитесь, что ПО Plantronics установлено и запущено на компьютере.</p> <p>Убедитесь, что функция Auto Connect to Mobile Phone (Автоматическое подключение к мобильному телефону) активирована.</p> <p>Убедитесь, что функция Stop Auto Connect to Mobile When Headset is docked (Отключить автоматическое соединение с мобильным телефоном, когда гарнитура на базе) отключена.</p>

Программный телефон (Софтфон)

Когда я звоню с софтфона, ничего не происходит.	<p>Убедитесь, что гарнитура заряжена.</p> <p>Убедитесь, что гарнитура сопряжена с базой. См. Кнопка сопряжения с гарнитурой</p> <p>Убедитесь, что ПО Plantronics установлено и запущено на компьютере. Чтобы скачать ПО, перейдите по ссылке: plantronics.com/software .</p> <p>Убедитесь, что ПО Plantronics совместимо с Вашим софтфоном.</p> <p>Для проверки, перейдите по ссылке: plantronics.com/software .</p> <p>Если ПО Plantronics не установлено и не совместимо с софтфоном,</p>
---	---

	<p>необходимо сначала нажать кнопку соединения с компьютером на базовом блоке системы, затем – использовать интерфейс софтфона для набора номера, а также принятия и завершения вызова.</p> <p>Убедитесь, что гарнитура установлена в качестве основного аудио устройства.</p> <p>Перезапустите компьютер.</p>
Громкость звука для меня/моего собеседника слишком высока.	<p>Отрегулируйте громкость в динамике гарнитуры, используя кнопку на ее корпусе.</p> <p>Воспользуйтесь функцией настройки звука на компьютере.</p> <p>Воспользуйтесь функцией настройки звука в софтфоне.</p>
Звук искажен или я слышу эхо в гарнитуре.	<p>Уменьшите чувствительность микрофона и/или громкость динамика на компьютере, используя настройки софтфона.</p> <p>Направьте микрофон к уголку рта.</p> <p>Если звук все еще искажен, уменьшите громкость на гарнитуре.</p>
Звук больше не передается через динамики компьютера.	<p>Для Windows XP systems:</p> <ul style="list-style-type: none"> • Выберите вкладку «Звук» меню «Звуки и аудиоустройства» Вашего ПК. • Во вкладке «Воспроизведение звука», измените «Speakers Savi Office» на Динамики. Нажмите ОК для подтверждения выбранных настроек. <p>Для Windows Vista and Windows 7:</p> <ul style="list-style-type: none"> • Выберите пункт «Звук» меню «Панель управления» Вашего ПК. • Во вкладке «Воспроизведение», измените «Speakers Savi Office» на Динамики. Нажмите ОК для подтверждения выбранных настроек. <p>Для Mac OS X:</p> <ul style="list-style-type: none"> • Выберите в меню «Системные настройки» и выберите «Звук». • Кликните «Выход» и выберите «Встроенные динамики».
Звук не передается через гарнитуру.	<p>Отключите USB и кабель питания от базового блока гарнитуры.</p> <p>Сперва заново подключите кабель питания и подождите пока загорится световой индикатор. Затем – подключите USB кабель.</p> <p>Перезапустите мультимедийное приложение или софтфон на компьютере.</p>

© 2012 Plantronics, Inc. All rights reserved. Plantronics, the logo design, HL10, Savi, Sound Innovation are trademarks or registered trademarks of Plantronics, Inc. Windows is a registered trademark of Microsoft Corporation. Nortel is a trademark of Nortel Networks. Skype is a registered trademark of Skype Limited. All other trademarks are property of their respective owners.

Patents: U.S. 7,633,963; D599,331; D582,901; D603,372; D589,031; China ZL200830005437.x; CN301013095D; EM 000873823-0004; 001151336-0002; 000873823-0002; Taiwan D127496; D127399 84364-06 (07.11)

© 2012 Компания ИМАГ. Все права защищены.