

H110 Руководство пользователя

Русский

С помощью своего нового устройства Brother P-touch для печати наклеек вы можете создавать разнообразные самоклеящиеся этикетки. С этим устройством используются ленты Brother TZe шириной от 3,5 до 12 мм. Предлагаются кассеты с лентами TZe разных цветов и размеров. Полный список подходящих лент для вашего устройства представлен на веб-сайте по адресу www.brother.com

Перед использованием устройства внимательно прочитайте данное руководство и храните его в удобном месте для использования в будущем.

Версия 0

1 ПРИСТУПАЯ К РАБОТЕ

Источник питания и кассета с лентой

1

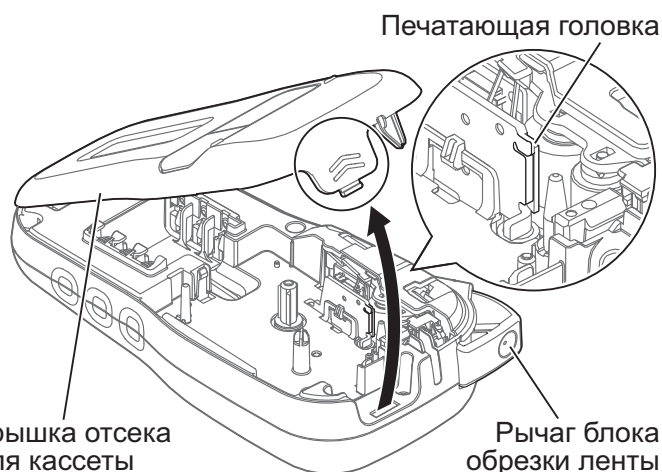

Откройте крышку отсека для кассеты, нажав на выделенную область в верхней части устройства.

- При замене батарей и кассет отключайте питание.

2

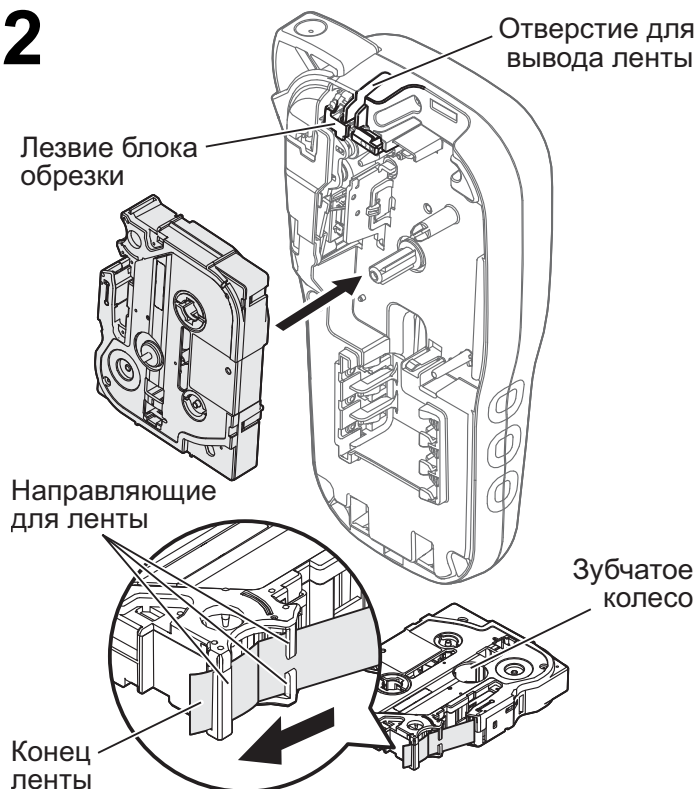

Вставьте кассету с лентой до щелчка.

- Выведите конец ленты так, чтобы он проходил под направляющими.
- Используйте с этим устройством оригинальные ленты Brother P-touch TZe.

● ПРИМЕЧАНИЕ

При использовании адаптера переменного тока (AD-24ES, приобретается отдельно)

1. Вставьте шнур адаптера переменного тока в соответствующий разъем внизу устройства.
2. Вставьте вилку адаптера в стандартную электрическую розетку.

Чтобы гарантировать сохранность содержимого памяти, используйте вместе с адаптером переменного тока щелочные батареи типа AAA (LR03) или никель-металлогидридные аккумуляторы (HR03).

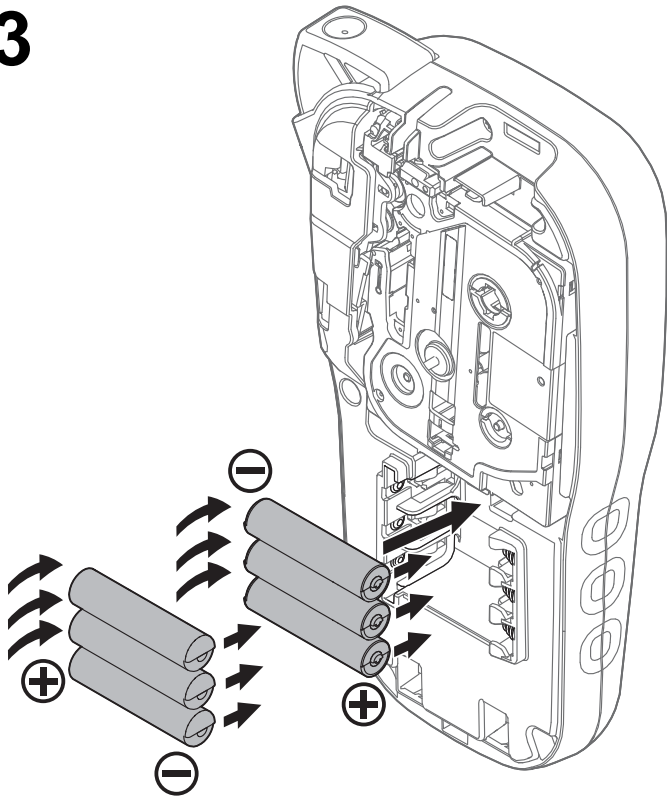
3

Вставьте шесть новых щелочных батарей типа AAA (LR03) или полностью заряженных никель-металлогидридных аккумуляторов (HR03), соблюдая полярность.

При использовании щелочных батарей: одновременно заменяйте все шесть батарей новыми.

При использовании никель-металлогидридных аккумуляторов: одновременно заменяйте все шесть аккумуляторов на полностью заряженные.

4

1 Вставьте два выступа в нижней части крышки отсека для кассеты в соответствующие пазы на устройстве.

2 Плотно закройте крышку отсека для кассеты, прижав ее до щелчка.

ЖК-дисплей

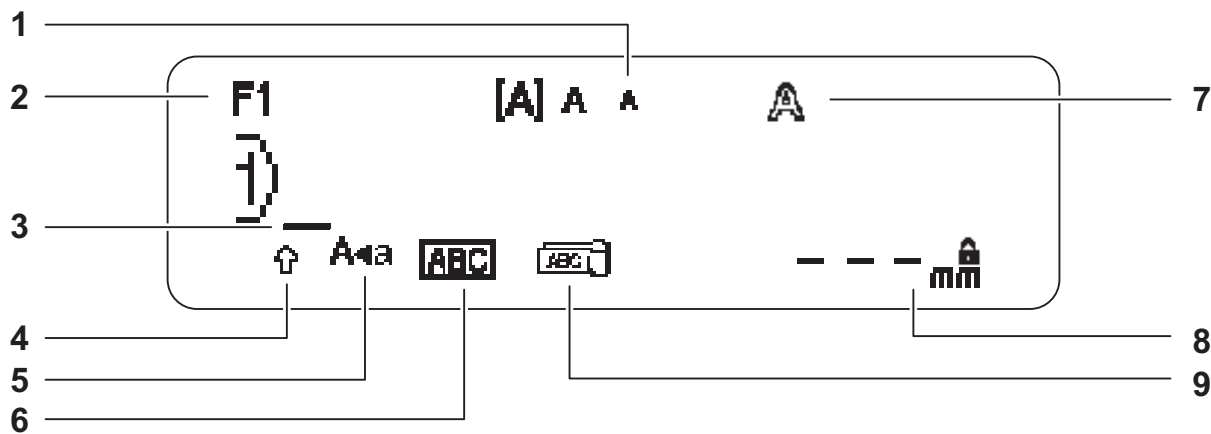

- | | | |
|-----------|-------------------------------|---|
| 1. Размер | 5. Caps | 8. Длина наклейки |
| 2. Шрифт | 6. Подчеркивание
или рамка | Если задана определенная длина,
на дисплее отображается значок |
| 3. Курсор | 7. Стиль | 9. Для кабеля |
| 4. Shift | | |

ПРИМЕЧАНИЕ

- На ЖК-дисплее отображается одна строка из 15 символов, но можно ввести текст до 80 символов.
- Показанная на ЖК-дисплее длина наклейки может немного отличаться от ее реальной длины при печати.

Начальные настройки

1 Включите устройство.

Установите шесть батарей типа AAA или адаптер переменного тока (AD-24ES, приобретается отдельно), затем нажмите клавишу

2 Выберите язык.

По умолчанию используется значение [Русский].



3 Выберите единицу измерения.

По умолчанию используется значение [мм].

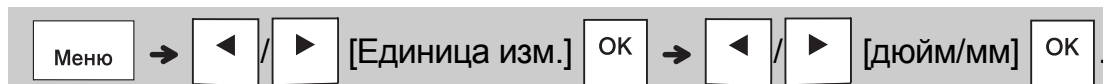

ПРИМЕЧАНИЕ

- Если в течение пяти минут не нажимать никакие клавиши на устройстве, оно автоматически отключается.
- Чтобы отменить любую операцию, нажмите клавишу
- После нажатия клавиши устройство подтверждает настройки сообщением «Принято».

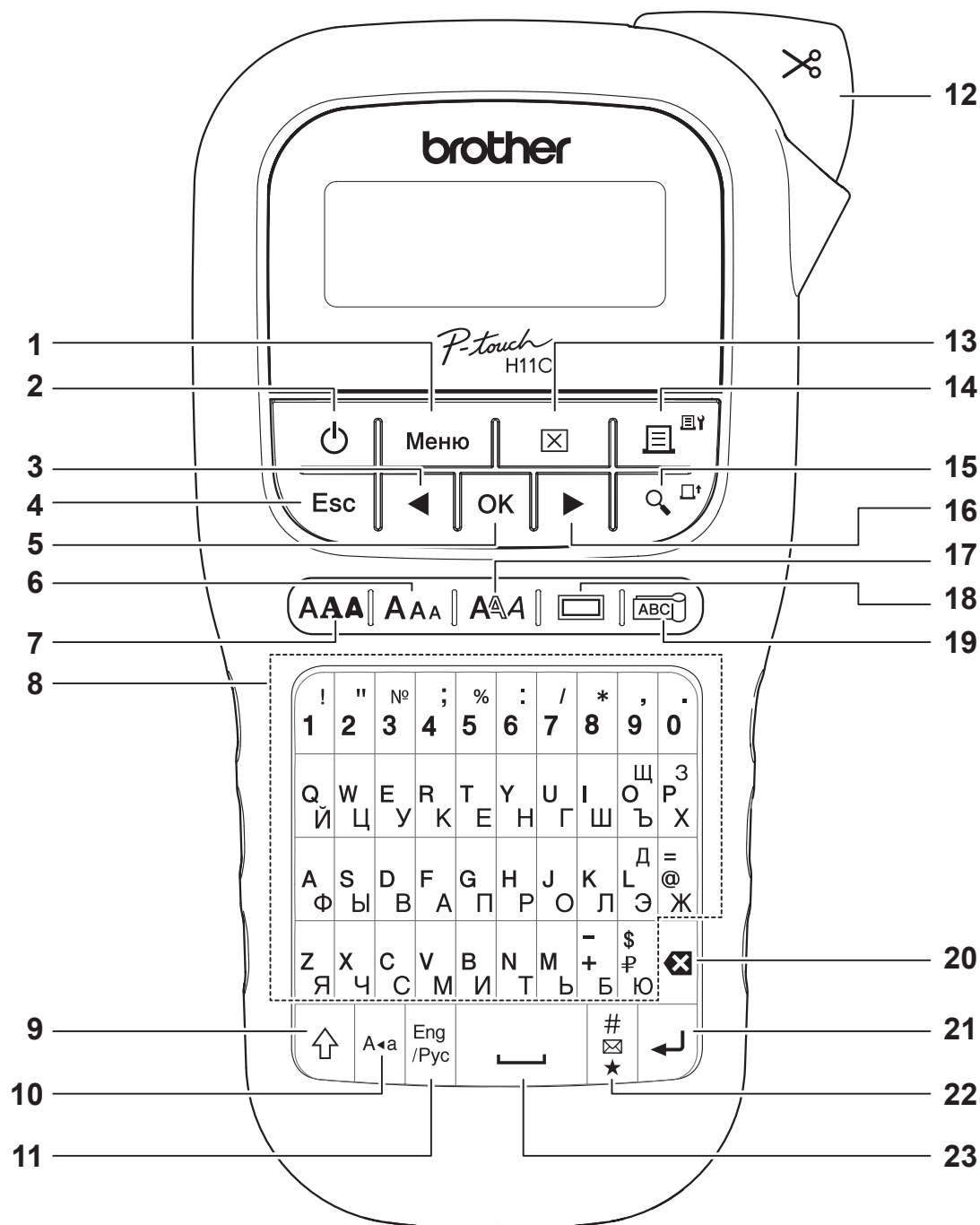

- | | | |
|---|--|----------------------------------|
| 1. Клавиша «Меню» | 9. Клавиша Shift | 17. Клавиша настройки стиля |
| 2. Клавиша питания | 10. Клавиша Caps | 18. Клавиша настройки рамок |
| 3. Клавиша перемещения курсора влево (в сочетании с клавишей Shift перемещает курсор в начало текста) | 11. Клавиша «Eng/Рус» | 19. Клавиша наклейки для кабеля |
| 4. Клавиша Esc | 12. Рычаг блока обрезки ленты | 20. Клавиша удаления символа |
| 5. Клавиша ОК | 13. Клавиша удаления объекта | 21. Клавиша ввода |
| 6. Клавиша размера символов | 14. Клавиша печати | 22. Клавиша специальных символов |
| 7. Клавиша выбора шрифта | 15. Клавиша предварительного просмотра | 23. Клавиша пробела |
| 8. Клавиши набора | 16. Клавиша перемещения курсора вправо (в сочетании с клавишей Shift перемещает курсор в конец текста) | |

ПРИМЕЧАНИЕ

- Чтобы при выборе настроек вернуться к их значениям по умолчанию, нажмите клавишу пробела.
- При нажатии клавиши предварительного просмотра появляется изображение готовой наклейки. Оно может отличаться от ее реального вида при печати.

1 ПРИСТУПАЯ К РАБОТЕ (продолжение)

Контраст

Эта функция позволяет настроить яркость ЖК-дисплея. Можно выбрать из пяти уровней яркости.

По умолчанию используется значение [0].

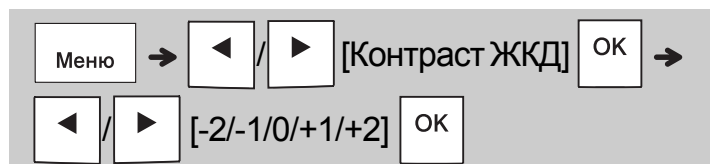

- Чтобы вернуть значение по умолчанию, нажмите клавишу пробела.

2 ОСНОВНЫЕ ОПЕРАЦИИ

Ввод текста

► Переключение языковой раскладки

Eng
/Рус

Английская

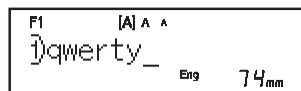

Кириллическая

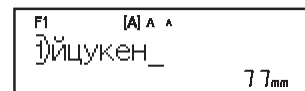

► Переключение регистра

A↔a

Для переключения между верхним и нижним регистром нажмите клавишу .

Верхний регистр

(режим ВКЛ.)

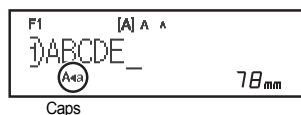

Нижний регистр

(режим ВЫКЛ.)

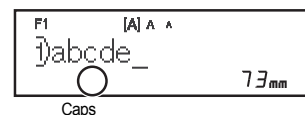

► Создание двухстрочных наклеек

Переместите курсор в то место, где хотите начать новую строку, и нажмите клавишу .

Для печати двухстрочных наклеек

используйте ленту шириной 9 или 12 мм.

Строка 1

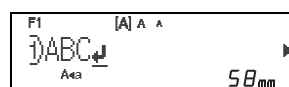

Изображение на наклейке



Строка 2

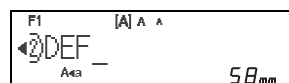

● ПРИМЕЧАНИЕ

- При нажатии клавиши ввода появляется символ возврата каретки () , обозначающий начало второй строки текста.

Ввод текста (продолжение)

► Изменение ширины наклейки

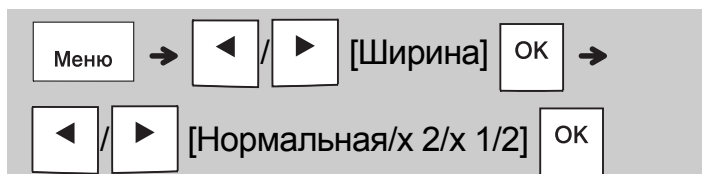

Ширина		Нормальная	
		x 2	
		x 1/2	

► Изменение длины наклейки

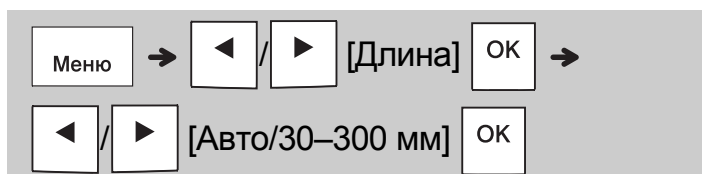

● ПРИМЕЧАНИЕ

- Чтобы получить наклейку указанной на ЖК-дисплее длины, после печати обрежьте ее ножницами по точкам (:).
- Если задана определенная длина, на ЖК-дисплее отображается значок
- Если нажать клавишу пробела, отобразится значение [Авто].
- Чтобы вернуть значение по умолчанию, нажмите клавишу пробела.

► Удаление текста

Нажмите клавишу

● ПРИМЕЧАНИЕ

- Чтобы удалить весь текст вместе с настройками или только текст, нажмите

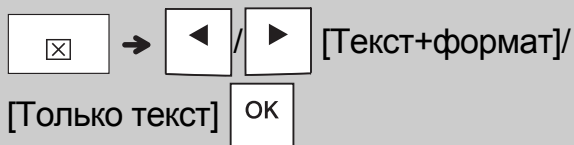

Печать наклеек

► Предварительный просмотр

Перед печатью можно просмотреть текст.



- При нажатии клавиши предварительного просмотра появляется изображение готовой наклейки. Оно может отличаться от ее реального вида при печати.
- Если на ЖК-дисплее не поместился сразу весь текст, нажмите клавишу или для просмотра скрытого текста.
- Чтобы выйти из режима предварительного просмотра, нажмите клавишу , или .

► Протяжка ленты

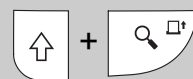

- При использовании этой функции протягивается около 25 мм чистой ленты.

► Печать

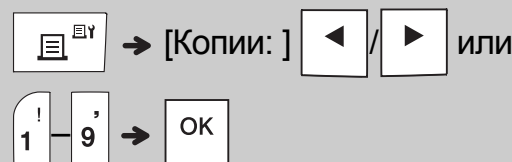

- Если вам нужен только один экземпляр наклейки, нажмите клавишу , не указывая количество копий.
- Можно распечатать до девяти копий каждой наклейки.
- Нужное количество копий можно указать также с помощью цифровых клавиш.
- Чтобы обрезать наклейку, после появления сообщения «Нужна обрезка» нажмите рычаг блока обрезки в правом верхнем углу устройства. Сообщение «Нужна обрезка» отображается на экране две секунды.
- Чтобы не повредить ленту, не нажимайте на рычаг блока обрезки, пока на экране отображается сообщение «Подождите».
- Для удаления подложки сложите наклейку по длине текстом внутрь, чтобы края подложки отсоединились. Отделяйте подложки от наклеек по одной и сразу прикрепляйте наклейку.

Печать наклеек (продолжение)

► Настройка параметров печати

[Нумерац.]

Вы можете напечатать до девяти наклеек за один раз с использованием автоматической нумерации. Эта функция позволяет печатать пронумерованные наклейки, выбрав начальное число и цифру, которая будет увеличиваться на один. Номера на наклейках, печатающихся за один раз, зависят от начального номера.

Пример. Ниже показано, как напечатать наклейки с порядковыми номерами (0123, 0124 и 0125).



- Настраивая нумерацию, выберите порядковый номер последней наклейки.

[Зеркало]

Пример. Для зеркальной печати надписи «J.SMITH» введите эту надпись и выполните приведенные ниже инструкции.



J.SMITH

- При печати в режиме [Зеркало] используйте прозрачную ленту. Если наклеить напечатанные на ней наклейки на стекло или другую прозрачную поверхность, их можно будет прочитать с другой стороны.

► Настройка полей (Меню)



[Широкие], [Нормальные], [Узкие]

Ниже показано, как настроить одинаковые поля с обеих сторон текста.

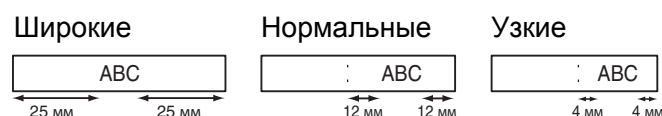

[Послед.печ.]

Используйте этот параметр для печати нескольких наклеек с полями минимальной ширины.

1. Введите текст.
2. Нажмите клавишу . Появится параметр [Копии:].
3. Выберите количество копий с помощью клавиши или либо введите число с цифровых клавиш.
4. Нажмите клавишу . Начнется печать, затем появится сообщение «Протянуть?».
5. Чтобы продолжить ввод текста, нажмите клавишу .
6. Удалите текст предыдущей наклейки и введите новый. Затем нажмите клавишу .
7. Когда вы напечатаете последнюю наклейку и появится сообщение «Протянуть?», нажмите клавишу .
8. Когда закончится протяжка ленты, отрежьте наклейки, надавив на рычаг блока обрезки.

Печать наклеек (продолжение)

ПРИМЕЧАНИЕ

- Если выбран параметр [Послед.печ.], протягивайте ленту перед использованием блока обрезки, чтобы не срезать часть текста.
- Если выбрано значение [Нормальные] или [Узкие], отображаемая длина наклейки равна расстоянию от точек (:) до края. Отрежьте наклейку ножницами по точкам (:).

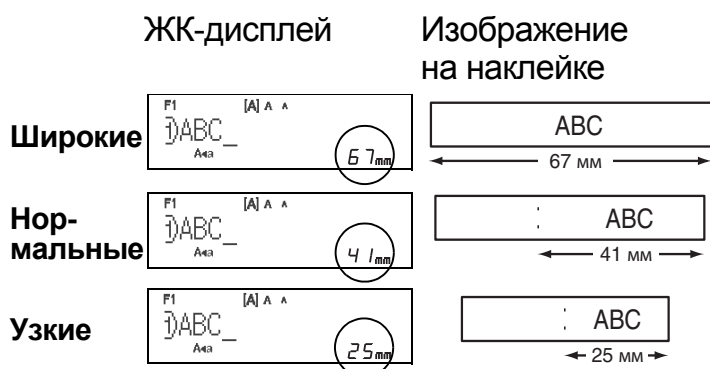

- Чтобы напечатать несколько наклеек с минимальными полями, выберите значение [Узкие].
- Чтобы не повредить кассету, не тяните за ленту.

Сохранение файлов наклеек

Вы можете сохранить до 15 наклеек, чтобы напечатать их позднее. В памяти можно хранить не более 1200 символов, а в одном файле — не более 80. Сохраненные наклейки можно изменять и перезаписывать.

► Сохр.

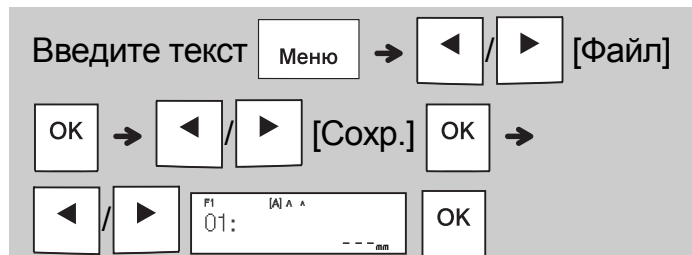

► Печать

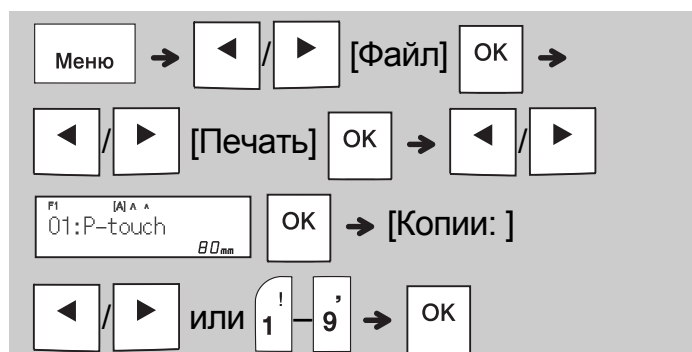

► Открыть

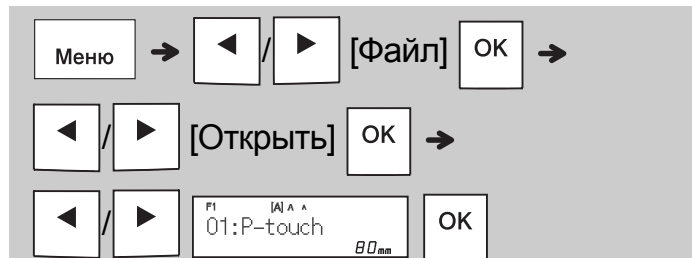

ПРИМЕЧАНИЕ

- Открыть меню «Файл» также можно последовательным нажатием клавиш .
- При попытке сохранить наклейку под номером, который уже занят, на дисплее появляется сообщение «Перезаписать?». Чтобы сохранить новую наклейку, нажмите клавишу . Чтобы отменить сохранение, нажмите клавишу .
- Прежде чем сохранить наклейку, нужно ввести текст.

3 ИСПОЛЬЗОВАНИЕ ШАБЛОНОВ

Наклейка для кабеля

Эта функция позволяет создавать наклейки для кабеля двух видов.

Шаблон наклейки для кабеля 1:

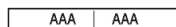

Шаблон наклейки для кабеля 2:

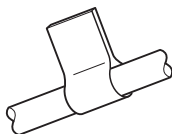
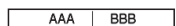

Пример. Наклейка для кабеля 1



ПРИМЕЧАНИЕ



- Длина наклейки определяется автоматически. Задать ее нельзя.
- Чтобы удалить весь текст вместе с настройками или только текст, нажмите



[Только текст] .

- При вводе текста можно задать для него шрифт, размер, стиль и рамку.
- Чтобы выйти из режима шаблонов и вернуться на экран ввода текста, выполните одно из указанных ниже действий.

а) Нажмите клавишу .

б) С помощью клавиши  или  выберите значение [Выход]. Когда появится сообщение «Печать», нажмите клавишу .

- Чтобы просмотреть наклейки, нажмите клавишу предварительного просмотра, когда на ЖК-дисплее отображается сообщение [Печать].
- Наклейки, созданные из шаблонов, нельзя сохранить в памяти.

Наклейка с текстом





Эта функция позволяет создавать разнообразные наклейки с помощью встроенных шаблонов. См. таблицу «Шаблоны наклеек с текстом» в данном руководстве.

Пример. 

[Шаблон с одним повторяющимся рисунком]







ПРИМЕЧАНИЕ

- Чтобы вернуть начальное значение для параметра «Длина», нажмите клавишу пробела. Изначально используется значение [Авто].
- Чтобы удалить текст, переместите курсор справа от удаляемого символа и нажмите клавишу .
- Чтобы удалить весь текст, нажмите клавишу . Появится сообщение «Стереть все». Чтобы удалить текст, нажмите клавишу . Чтобы отменить сохранение, нажмите клавишу .
- При вводе текста вы не сможете задать для него шрифт, размер, стиль и рамку.
- Если заданная длина наклейки больше значения по умолчанию ([Авто]), текст наклейки будет печататься повторно по всей заданной длине. В зависимости от длины наклейки, текст может напечататься не полностью.
- В зависимости от длины текста изменяется доступное значение длины наклейки.
- Эти шаблоны доступны при печати на ленте шириной 12 мм.
- Шаблоны нельзя изменить.

Наклейка с текстом (продолжение)

- Чтобы выйти из режима шаблонов и вернуться на экран ввода текста, выполните одно из указанных ниже действий.

а) Нажмите клавишу .

б) С помощью клавиши  или  выберите значение [Выход]. Когда появится сообщение «Печать», нажмите клавишу .

- Чтобы просмотреть наклейки, нажмите клавишу предварительного просмотра, когда на ЖК-дисплее отображается сообщение [Печать].
- Наклейки, созданные из шаблонов, нельзя сохранить в памяти.
- Когда вы открываете шаблоны наклеек с текстом или с узором, автоматически выбирается длина, которая в последний раз использовалась при печати наклеек на основе таких шаблонов.

Наклейка с узором

Эта функция позволяет создавать уникальные наклейки с помощью встроенных шаблонов. См. таблицу «Шаблоны наклеек с узором» в данном руководстве.

При использовании шаблонов наклеек с узором нельзя вводить текст.

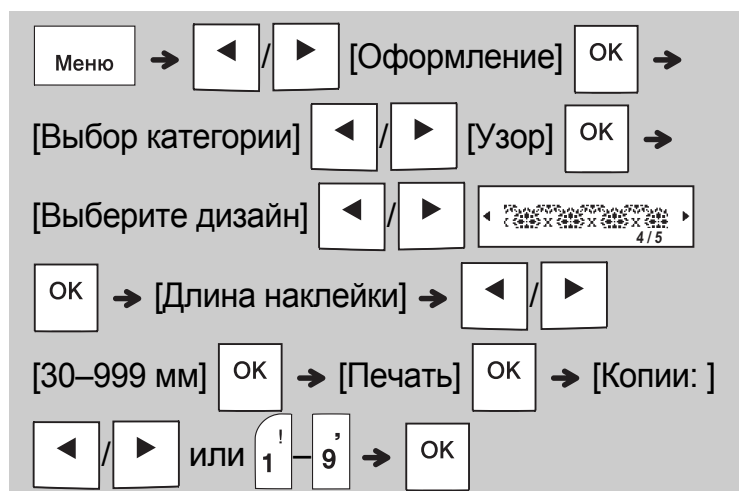

Пример. 



ПРИМЕЧАНИЕ

- Чтобы вернуть первоначальное значение для параметра «Длина», нажмите клавишу пробела. Первоначальное значение: [100 мм].
- Эти шаблоны доступны при печати на ленте шириной 12 мм.
- Шаблоны нельзя изменить.
- Чтобы выйти из режима шаблонов и вернуться на экран ввода текста, выполните одно из указанных ниже действий.

а) Нажмите клавишу .

б) С помощью клавиши  или  выберите значение [Выход]. Когда появится сообщение «Печать», нажмите клавишу .

- Чтобы просмотреть наклейки, нажмите клавишу предварительного просмотра, когда на ЖК-дисплее отображается сообщение [Печать].
- Наклейки, созданные из шаблонов, нельзя сохранить в памяти.
- Когда вы открываете шаблоны наклеек с текстом или с узором, автоматически выбирается длина, которая в последний раз использовалась при печати наклеек на основе таких шаблонов.

4 КЛАВИШИ ФОРМАТИРОВАНИЯ

Клавиша выбора шрифта

Чтобы изменить параметры шрифта, нажмите клавишу .







Шрифт		Helsinki	A 1
		Brussels	A 1
		Florida	A 1

Клавиша размера символов

Чтобы изменить размер символов, нажмите клавишу .









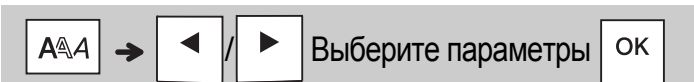



Размер		Большой	
		Средний	
		Малый	

Клавиша настройки стиля

Чтобы изменить стиль шрифта, нажмите клавишу .



Стиль		Выкл.	
		Жирный	
		Контурный	
		Тень	
		Курсив	
		Курсив+жирн.	
		Курсив+конт.	
		Курсив+тень	
		Вертикальный	
Верт.+жирн.			

Клавиша настройки рамок

Чтобы выбрать стиль рамки, нажмите клавишу . См. таблицу «Стили рамок» в данном руководстве.



ПРИМЕЧАНИЕ

- Чтобы отменить операцию, нажмите клавишу .
- См. таблицу «Образцы шрифтов» в данном руководстве.
- Реальный размер шрифта зависит от ширины ленты, количества символов и строк. Когда используется минимальный размер символов, шрифт переключается на стандартный (Helsinki). Так текст становится меньше и помещается на узкие наклейки или наклейки с несколькими строками.

Клавиша специальных символов

▶ Ввод специальных символов



*1 В журнале сохраняются семь последних выбранных специальных символов.

- См. таблицу специальных символов в данном руководстве.
- Чтобы отменить операцию, нажмите клавишу .
- При выборе значения «Журнал» нельзя выбрать категорию.
- Для выбора категорий основных специальных символов и пиктограмм можно использовать горячие клавиши, указанные в данном руководстве.

Клавиша специальных символов (продолжение)

► Основные

Пунктуация	Клавиша пробела	Греческие	Е
Математич.	А	Числовые	Ф
Скобки	В	Пиктографич.	Г
Стрелки	С	Кириллица	Н
Единица изм.	Д		

► Пиктограммы

Бизнес	Клавиша пробела	Спорт	Н
Знаки	А	Животные	І
Связь	В	Праздник	Ј
Электротехн.	С	Еда, напитки	К
Забавные	Д	Кухня	L
Смайлы	Е	Сад	М
Мода	Ф	Ремонт	Н
Транспорт	Г	Школа	О

Технические характеристики

Габариты: (Ш x Г x В) прибл. 109 x 202 x 55 мм

Вес: прибл. 400 г
(без батарей и кассеты с лентой)

Источник питания: шесть щелочных батарей типа AAA (LR03)
шесть никель-металлогидридных аккумуляторов типа AAA (HR03)^{*1}
адаптер переменного тока (AD-24ES, приобретается отдельно)

Кассета с лентой: лента Brother P-touch TZe шириной 3,5 мм, 6 мм, 9 мм или 12 мм

^{*1} Актуальные сведения о рекомендованных типах батарей см. на веб-сайте по адресу support.brother.com

Принадлежности

Кассеты с лентой: Актуальные сведения о расходных материалах можно найти на веб-сайте Brother Solutions Center по адресу support.brother.com

Адаптер переменного тока: AD-24ES

Блок обрезки: TC-4 (сменный)

Если лезвие затупилось после длительного использования и плохо отрезает ленту, поверните панель блока обрезки, как показано на иллюстрации ①.

Если проблема осталась, замените блок обрезки (инвентарный номер TC-4, приобретается у официального торгового представителя Brother).

► Замена блока обрезки

1. Вытащите две части блока обрезки (зеленые), как показано стрелками на иллюстрации ②.
2. Установите новый блок обрезки. Надавите на него до щелчка.

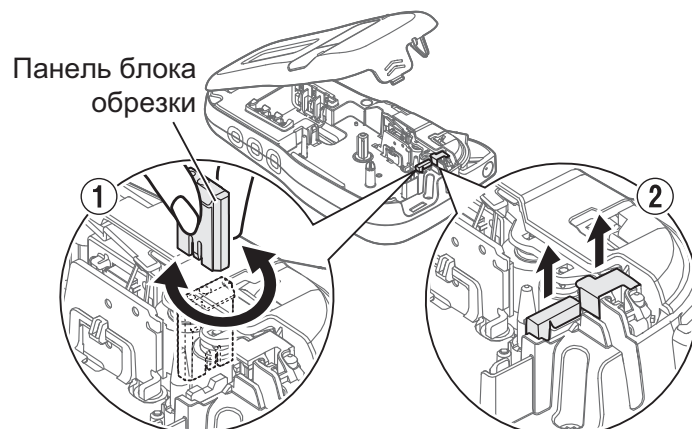

⚠ ПРЕДУПРЕЖДЕНИЕ

Не прикасайтесь к лезвию блока обрезки.

Устранение неполадок

► Сообщение об ошибке

Сообщение	Причины и способы устранения
Низкий заряд!	Низкий заряд батарей. Если вы используете щелочные батареи типа AAA, замените их на новые. Не используйте одновременно новые и старые батареи, а также батареи, различающиеся по типу. Если вы используете никель-металлогидридные аккумуляторы, полностью зарядите их.
Разряжено!	Установленные батареи разрядились, и для продолжения работы их нужно зарядить.
Неверн. знач.!	<ul style="list-style-type: none"> Вы выбрали функцию [Нумерац.], когда над курсором не было текста. Вы выбрали недопустимый символ для функции [Нумерац.]. Вы выбрали недопустимое число для параметра [Длина]. Вы ввели недопустимое значение длины наклейки при использовании шаблонов.
Нет текста!	<ul style="list-style-type: none"> Вы пытались напечатать текстовый файл, но в памяти нет сохраненных данных. Вы нажали клавишу , не введя текст. Вы нажали клавиши  + , не введя текст. Вы нажали клавишу , не введя текст. Вы нажали клавишу  или  при использовании шаблонов, не введя текст.
Макс. 2стр./! Макс. 1стр.!	<ul style="list-style-type: none"> Вы превысили максимально допустимое число строк (две). Вы пытались напечатать или просмотреть две строки текста при использовании ленты шириной 3,5 или 6 мм. Установите ленту большего размера.
Нет кассеты!	Вы пытались напечатать, протянуть или просмотреть наклейку, не установив кассету.
Ошибка обрезки	Вы нажали рычаг блока обрезки ленты во время печати.
Переполнение!	Проверьте, не превышено ли максимально допустимое число символов (80 для текста, 50 для шаблонов; может быть уменьшено, если в тексте используются специальные символы).
Огран. текста! Измен. длину	Сократите текст так, чтобы все символы помещались на наклейке, или выберите значение [Авто] для длины наклейки.
Без рамки?	<ul style="list-style-type: none"> Вы пытались напечатать наклейку с рамкой на ленте шириной 3,5 мм. (Чтобы напечатать наклейку без рамки, нажмите . Чтобы отменить печать, нажмите .)
Протянуть?	Запрашивается протяжка ленты после печати в режиме [Послед.печ.]. См. раздел «Настройка полей».
Вставьте 12мм	Шаблоны можно печатать только на ленте шириной 12 мм.
Неверная лента Исп. ленту TZe	Используйте кассету с лентой со знаком  .

► Ситуации

Проблема	Решение
Вы включили устройство, но на дисплее ничего не отображается.	<ul style="list-style-type: none"> Проверьте полярность установленных батарей. Если батареи разрядились, замените их шестью новыми щелочными батареями типа AAA. Не используйте одновременно новые и старые батареи, а также батареи, различающиеся по типу. Проверьте, правильно ли подключен адаптер AD-24ES.
Слишком большие поля на распечатанной наклейке по обе стороны от текста.	См. раздел «Настройка полей» в данном руководстве пользователя. Чтобы уменьшить поля, установите значение [Нормальные] или [Узкие].
Устройство не печатает, или символы неправильно пропечатываются.	<ul style="list-style-type: none"> Проверьте, правильно ли установлена кассета с лентой. Если кассета пуста, замените ее. Проверьте, плотно ли закрыта крышка отсека для кассеты.
Параметры устройства сами сбрасываются.	<ul style="list-style-type: none"> Возможно, разрядились батареи. Замените их шестью новыми щелочными батареями типа AAA. Не используйте одновременно новые и старые батареи, а также батареи, различающиеся по типу. При отключении питания устройства более чем на три минуты весь текст и форматирование на дисплее сбрасываются.
Вдоль отпечатанной наклейки проходит пустая горизонтальная полоса.	Возможно, загрязнена печатающая головка. Извлеките кассету с лентой и аккуратно протрите печатающую головку сухой ватной палочкой движениями вверх-вниз. Можно также использовать чистящую кассету для печатающей головки (TZe-CL3, приобретается отдельно).
Устройство «зabloкировано» (то есть оно включено, но при нажатии клавиш ничего не происходит).	См. раздел «Сброс настроек устройства».
Выключается питание, когда вы пытаетесь напечатать наклейку.	<ul style="list-style-type: none"> Возможно, разрядились батареи. Замените их шестью новыми щелочными батареями типа AAA. Не используйте одновременно новые и старые батареи, а также батареи, различающиеся по типу. Проверьте, правильно ли установлены батареи. Вы используете несовместимый адаптер. Рекомендуется использовать AD-24ES.
Возникают проблемы при протяжке ленты, или лента застревает в устройстве.	<ul style="list-style-type: none"> Проверьте, проходит ли конец ленты под направляющими. Во время печати нажат рычаг блока обрезки. Не касайтесь его при печати.
Нужно изменить язык.	См. раздел «Начальные настройки».

Сочетания клавиш

Язык	Меню → клавиша пробела
Ширина	Меню →
Длина	Меню →
Поля	Меню →
Файл	Меню →
Оформление	Меню →
Единицы измерения	Меню →
Контраст ЖК-дисплея	Меню →

Сброс настроек устройства

Если вам нужно восстановить заводские настройки или устройство работает неправильно, вы можете сбросить его настройки. Все настройки будут сброшены, а текст и сохраненные файлы — удалены.

1 Выключите устройство, нажмите и удерживайте клавиши и . Затем, не отпуская их, нажмите и удерживайте клавишу , чтобы снова включить устройство.

2 Отпустите сначала клавишу питания, а затем клавиши и .

Когда устройство включится, содержимое его внутренней памяти будет сброшено.

⚠ ОСТОРОЖНО

ОДНОВРЕМЕННОЕ ИСПОЛЬЗОВАНИЕ РАЗНЫХ ТИПОВ БАТАРЕЙ (НАПРИМЕР, НИКЕЛЬ-МЕТАЛЛОГИДРИДНОЙ И ЩЕЛОЧНОЙ) МОЖЕТ ПРИВЕСТИ КО ВЗРЫВУ. УТИЛИЗИРУЙТЕ ИСПОЛЬЗОВАННЫЕ БАТАРЕИ В СООТВЕТСТВИИ С ИНСТРУКЦИЯМИ.

● ПРИМЕЧАНИЕ

Рекомендации по использованию батарей

- Если устройство не используется в течение длительного времени, извлеките из него батареи.
- Не выбрасывайте батареи вместе с бытовым мусором, а сдавайте их в специализированные пункты приема. Необходимо также соблюдать требования всех применимых федеральных, региональных и местных нормативных актов.
- Для хранения или утилизации батарей оберните каждую клейкой лентой, чтобы не допустить короткого замыкания. (См. рисунок справа внизу.)

Пример изоляции батареи

1. Клейкая лента
2. Щелочная или никель-металлогидридная батарея

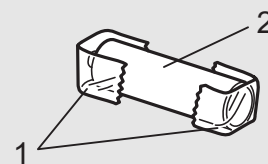

Категория	Символы (основные)	%a
Пунктуация ?!&	. , : ; " ' • ? ! - & ~ _ \ / * @ # ^ №	
Математич. +x±	+ - × ÷ ± = ≥ ≤ ≠	
Скобки ()[]	() [] < > « » 【 】	
Стрелки →↑	→ ← ↑ ↓ ↔ ⇄ ↕	
Единица изм. %\$	% ₪ \$ € £ ¥ ¢ º ° ft.in.m²m³cc ℓ oz.lb. °F°C	
Греческие αβ	α β γ δ μ Ω φ Σ ^α _Ω	
Числовые ²³¼	² ³ ¼ ½ ⅔ ¾ I II III IV V VI VII VIII IX X	
Пиктографич. ●☆	● ○ ■ □ ★ ☆ ♠ ♡ ♥ ♦ ♣ ▲ △ ▼ ▽	
Кириллица Ёё	Ёё Гг Сс I i İ İ Ÿ ŷ Ґ ғ Ӣ ӧ S s J j К к Љ љ Њ њ Ң ң Ц ц	

Категория	Символы (пиктограммы)	📁📧
Бизнес	☑️📁📄📊🔑🔒🔗📁🕒🔍✂️📧📧	
Знаки	🚫🔥⚠️♻️🚰🚭☠️	
Связь	📱📧🖨️💻💬📶📞🎧📧📞📷🎧	
Электротехн.	⚡️⚡️⚡️⚡️⚡️⚡️⚡️⚡️⚡️⚡️	
Забавные	🐣🎵🎸🌈🎷👑🐾👍🎵🎸🌸	
Смайлы	😊😞😐😓😔😄😌😏😬😇	
Мода	👗👛👝🧤🧤🧤🧤🧤🧤	
Транспорт	🚗🚲🚆🚗🚗🚗🚗	
Спорт	🏋️🏊🏊🏊🏊🏊🏊🏊🏊	
Животные	🐱🐱🐱🐱🐱🐱🐱🐱	
Праздник	👶🎄🐼🎉🎉🎉🎉🎉🎉🎉🎉	
Еда, напитки	🍷🍷🍷🍷🍷🍷🍷🍷	
Кухня	🍴🍴🍴🍴🍴🍴🍴🍴	
Сад	🌱🌱🌱🌱🌱🌱🌱🌱	
Ремонт	🔧🔧🔧🔧🔧🔧🔧🔧	
Школа	🏫🏫🏫🏫🏫🏫🏫🏫	

Образцы шрифтов

Helsinki	ABC\$£€39	Florida	ABC\$£€39
Brussels	ABC\$£€39		

Шаблоны наклеек с текстом

01		05		08	
02		06		09	
03		07		10	
04					

Шаблоны наклеек с узорами

01		03		05	
02		04			

Стили рамок

01	Выкл. (без рамки)	05		09		13	
02		06		10		14	
03		07		11		15	
04		08		12		16	

* Изображения представлены исключительно в демонстрационных целях.