

brother

TZe
TAPE**HS**
TUBE

РУКОВОДСТВО ПО БЫСТРОЙ УСТАНОВКЕ

P-touch

E550W

Перед работой с устройством P-touch внимательно прочтите данное руководство. Рекомендуется держать его под рукой для последующего использования. Чтобы получить поддержку по работе с устройством и найти ответы на часто задаваемые вопросы, посетите наш веб-сайт по адресу <http://support.brother.com/>

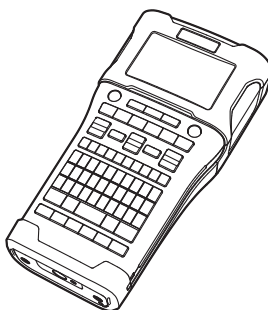

www.brother.com

ВВЕДЕНИЕ

Благодарим за приобретение принтера для печати наклеек P-touch модели E550W. Новая модель E550W — это интуитивно понятный, простой в использовании и многофункциональный принтер, создающий качественные наклейки профессионального вида.

В этом руководстве изложены меры предосторожности и описаны основные операции, связанные с использованием устройства P-touch. Внимательно прочтите его и храните в удобном месте для использования в будущем.

Доступные руководства

Для данного принтера P-touch разработан ряд руководств. Последние их версии можно загрузить с веб-сайта Brother Solutions Center по адресу <http://support.brother.com/>

Руководство по быстрой установке (данное руководство)

Это руководство содержит сведения, с которыми следует ознакомиться перед началом использования принтера P-touch, в том числе инструкции по настройке устройства.

Руководство пользователя (руководство в формате PDF на компакт-диске, входящем в комплект поставки)

Это руководство содержит основные сведения об использовании принтера P-touch с подробными советами по устранению неполадок.

Руководство пользователя по работе в сети для модели E550W

Это руководство содержит сведения о настройках сети. Его можно загрузить с веб-сайта Brother Solutions Center по адресу <http://support.brother.com/>

Приложения для работы на ПК

Программа P-touch Editor

Диспетчер P-touch Transfer Manager

Программа P-touch Update Software

Подробные сведения см. в разделе «Использование программного обеспечения P-touch» на странице 41.

Приложения для мобильных устройств

Компанией Brother разработаны различные приложения для использования с принтером P-touch, в том числе приложения для вывода документов на печать непосредственно с устройств Apple iPhone, iPad и iPod touch либо смартфонов Android™, а также для беспроводной передачи на устройство P-touch различных данных, например созданных на компьютере шаблонов, символов или баз данных. Приложения Brother можно бесплатно загрузить с сайтов App Store или Google Play.

Комплект разработчика ПО

Доступен комплект разработчика ПО (SDK). Посетите веб-сайт для разработчиков Brother Developer Center (<http://www.brother.com/product/dev/index.htm>).

ОСТОРОЖНО!

ПРИ УСТАНОВКЕ БАТАРЕИ НЕВЕРНОГО ТИПА ВОЗМОЖЕН ВЗРЫВ.
УТИЛИЗИРУЙТЕ ИСПОЛЬЗОВАННЫЕ БАТАРЕИ В СООТВЕТСТВИИ
С ИНСТРУКЦИЯМИ.

Данный продукт поддерживает подключение к беспроводным локальным сетям*.

* Предназначен для использования в помещениях.

Примечание о разработке и публикации

Это руководство, разработанное и опубликованное под контролем компании Brother Industries, Ltd., содержит актуальные описания и сведения о технических характеристиках продукта.

Содержание этого руководства и технические характеристики продукта могут быть изменены без предварительного уведомления.

При разработке новых версий операционной системы для модели E550W информация в этом руководстве может не отражать обновленных функциональных возможностей.

Таким образом, характеристики новой операционной системы могут не соответствовать содержащимся в этом руководстве сведениям.

Все торговые марки и наименования товаров, упоминаемые в продуктах, документации и прочих материалах компании Brother, являются товарными знаками или зарегистрированными товарными знаками соответствующих владельцев.

Товарные знаки и авторские права

Brother является товарным знаком компании Brother Industries, Ltd.

Наименование P-TOUCH является товарным знаком либо зарегистрированным товарным знаком компании Brother Industries, Ltd.

Microsoft, Windows Vista, Windows Server и Windows являются товарными знаками или зарегистрированными товарными знаками корпорации Microsoft в США и других странах.

Apple, Macintosh, Mac OS, iPhone, iPad и iPod являются товарными знаками компании Apple Inc., зарегистрированными в США и других странах.

Названия других программ и продуктов, используемые в настоящем документе, являются товарными знаками или зарегистрированными товарными знаками соответствующих разработчиков.

Наименования Wi-Fi и Wi-Fi Alliance являются зарегистрированными товарными знаками компании Wi-Fi Alliance.

Все компании, наименования программного обеспечения которых упомянуты в этом руководстве, имеют собственное лицензионное соглашение об использовании программного обеспечения, действующее для программ, разработанных этими компаниями.

Все торговые марки и наименования товаров, упоминаемые в продуктах, документации и прочих материалах компании Brother, являются товарными знаками или зарегистрированными товарными знаками соответствующих владельцев.

Замечания о лицензировании программ с открытым исходным кодом

Этот продукт содержит программное обеспечение с открытым кодом.

Чтобы ознакомиться с замечаниями, касающимися лицензирования программ с открытым исходным кодом, перейдите на страницу загрузки руководств для конкретной модели на веб-сайте Brother Solutions Center по адресу

<http://support.brother.com/>

Технический регламент Таможенного союза





Оглавление

НАЧАЛО РАБОТЫ	18
Распаковка устройства P-touch	18
Общее описание	19
ЖК-дисплей	20
Наименование и функции клавиш	22
Источник питания	24
Адаптер переменного тока	24
Перезаряжаемая литий-ионная батарея	25
Щелочные и никель-металлогидридные батареи	27
Установка кассеты с лентой	28
Включение и выключение питания	29
Время автоматического выключения питания	29
Протяжка ленты	30
Протяжка и обрезка	30
Протяжка	31
ЖК-дисплей	31
Контраст ЖК-дисплея	31
Подсветка	31
Настройка языка и единиц измерения	32
Язык	32
Единицы измерения	32
РЕДАКТИРОВАНИЕ НАКЛЕЙКИ	33
Выбор типа применения наклеек	33
GENERAL	33
FACEPLATE	33
CABLE WRAP	33
CABLE FLAG	34
PATCH PANEL	34
PUNCH-DOWN BLOCK	35
Термоусадочная трубка	35
Создание наклеек со штрихкодами	36
Настройка параметров штрихкодов и ввод данных для них	36
Редактирование и удаление штрихкодов	37
Создание серийной наклейки	37
Серийная печать	37
Расширенная серийная печать	38
ИСПОЛЬЗОВАНИЕ ПРОГРАММНОГО ОБЕСПЕЧЕНИЯ P-TOUCH	41
Использование программного обеспечения P-touch	41
Функции	41
Требования к системе	42
Установка программного обеспечения и драйвера принтера	43
Удаление драйвера принтера	45
Удаление программы	47

Меры безопасности

Важные инструкции по безопасности, предупреждающие об опасности получения травм или повреждения устройства, отмечены различными символами. Ниже приведены эти символы и пояснения к ним.

 ОПАСНО!	Указывает на опасную ситуацию, которая при продолжении работы с продуктом без учета полученных предупреждений и инструкций ведет к смерти или получению тяжелых травм.
 ПРЕДУПРЕЖДЕНИЕ	Указывает на потенциально опасную ситуацию, которая, если ее не предотвратить, может привести к смерти или получению тяжелых травм.
 ОСТОРОЖНО!	Указывает на потенциально опасную ситуацию, которая, если ее не предотвратить, может привести к получению легких или средних травм.

Также в данном руководстве используются приведенные ниже символы.

	Обозначает запрет на выполнение операции.		Обозначает запрет на разборку (вскрытие).
	Обозначает запрет на контакт с водой.		Указывает на часть устройства, к которой не следует прикасаться.
	Указывает на действие, которое необходимо выполнить.		Указывает на необходимость отсоединить шнур питания от розетки.
	Указывает на опасность возгорания при определенных обстоятельствах.		Указывает на возможность поражения электрическим током.

ОПАСНО!

Перезаряжаемая литий-ионная батарея

Внимательно ознакомьтесь с описанными ниже мерами безопасности при обращении с перезаряжаемой литий-ионной батареей (далее — перезаряжаемая батарея). Несоблюдение этих требований может привести к перегреву перезаряжаемой батареи, образованию в ней трещин и утечке электролита. Эти неполадки могут стать причиной короткого замыкания, взрыва, задымления, возгорания, поражения электрическим током, травм, а также повреждения устройства и нанесения ущерба имуществу.

⚠ ОПАСНО!

- | | |
|---|---|
| <p>⊘ Перезаряжаемая батарея должна использоваться только по прямому назначению. Данная перезаряжаемая батарея и устройство P-touch специально разработаны для совместного использования. НЕ устанавливайте перезаряжаемую батарею в другие устройства, кроме P-touch, а также не устанавливайте другие перезаряжаемые батареи в устройство P-touch. Это может привести к возгоранию или повреждению устройства.</p> <p>⊘ Для зарядки перезаряжаемой батареи вставьте ее в устройство P-touch и подключите специально предназначенный для P-touch адаптер переменного тока.</p> <p>⊘ НЕ заряжайте батарею вблизи открытого огня или под прямыми солнечными лучами. В противном случае может сработать защитная схема, предназначенная для предотвращения опасных последствий перегрева. Если защитная схема сработала, зарядка прекращается. Отказ системы защиты может привести к зарядке при слишком высоких значениях тока или напряжения либо к недопустимым химическим реакциям в перезаряжаемой батарее.</p> <p>⊘ Заряжайте батарею только с помощью специально разработанного устройства.</p> <p>⊘ НЕ допускайте соприкосновения контактов перезаряжаемой батареи с оголенными проводами и другими металлическими предметами. НЕ переносите и НЕ храните перезаряжаемую батарею вместе с металлическими предметами, например цепочками или заколками. Невыполнение этих требований может привести к короткому замыканию и чрезмерному нагреву таких предметов (проводов, цепочек, заколок).</p> | <p>⊘ НЕ используйте и НЕ оставляйте перезаряжаемую батарею рядом с огнем, нагревательными приборами и другими источниками тепла (с температурой выше 80 °C).</p> <p>⊘ НЕ допускайте контакта перезаряжаемой батареи с водой.</p> <p>⊘ НЕ используйте перезаряжаемую батарею в коррозионных средах, в том числе в местах, где присутствует соленый воздух либо вода, кислоты, щелочи, коррозионные газы, химикаты или любые едкие жидкости.</p> <p>⊘ НЕ используйте поврежденную или протекающую перезаряжаемую батарею.</p> <p>⊘ НЕ припаивайте электрические контакты непосредственно к перезаряжаемой батарее. Это может вызвать оплавление внутренней изоляции, выделение газа или нарушение работы защитных механизмов.</p> <p>⊘ НЕ устанавливайте перезаряжаемую батарею с нарушением полярности (+/-). При установке батареи в устройство P-touch соблюдайте полярность и не прикладывайте чрезмерных усилий. Зарядка с нарушением полярности может вызвать нежелательные химические реакции в аккумуляторе или нарушение протекания электрического тока при разрядке.</p> <p>⊘ НЕ подключайте перезаряжаемую батарею напрямую к бытовой электросети.</p> |
|---|---|

⚠ ОПАСНО!

Перезаряжаемая литий-ионная батарея

- ⊘ Вытекание жидкости (электролита) из устройства P-touch или перезаряжаемой батареи свидетельствует о том, что батарея повреждена. Если обнаружена утечка из батареи, незамедлительно прекратите работу с устройством P-touch, отключите адаптер переменного тока от сети и поместите устройство P-touch в герметичный пакет.

Не допускайте контакта электролита с кожей. При попадании электролита в глаза не трите их. Немедленно промойте их большим количеством чистой воды и обратитесь к врачу. Если не принять необходимых мер, электролит может повредить глаза. При попадании электролита на кожу или одежду незамедлительно промойте их водой.
- ⊘ НЕ разбирайте перезаряжаемую батарею и НЕ пытайтесь ее отремонтировать.

⊘ НЕ сжигайте батарею и НЕ подвергайте ее перегреву. Это может вызвать оплавление внутренней изоляции, выделение газа или нарушение работы защитных механизмов. Кроме того, возможно воспламенение электролита.
- ⊘ НЕ оставляйте разряженную батарею на длительное время в устройстве P-touch. Это может вызвать сокращение срока службы перезаряжаемой батареи или привести к короткому замыканию.
- ⊘ НЕ протыкайте корпус перезаряжаемой батареи, НЕ подвергайте ее сильным ударам и НЕ бросайте. Если защитная схема перезаряжаемой батареи повреждена, это может привести к ее зарядке при слишком высоких значениях тока или напряжения, а также вызвать в ней недопустимые химические реакции.
- ⊘ НЕ помещайте перезаряжаемую батарею либо устройство P-touch с установленной батареей в микроволновую печь или контейнер высокого давления.
- ⊘ НЕ сжигайте перезаряжаемую батарею и НЕ утилизируйте ее вместе с бытовыми отходами.
- ⚠ Если время автономной работы принтера даже после установки полностью заряженной батареи существенно сократилось, это может означать, что срок службы батареи подходит к концу. Установите новую перезаряжаемую батарею. После извлечения старой батареи заклейте ее контакты изолентой, чтобы не допустить короткого замыкания.

⚠ ПРЕДУПРЕЖДЕНИЕ

Устройство P-touch

Следуйте приведенным ниже указаниям, чтобы избежать пожара, поражения электрическим током, получения травмы или нанесения травмы другим лицам и повреждения устройства P-touch либо другого имущества.

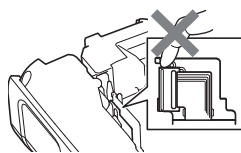







- ⊘ НЕ допускайте попадания влаги на устройство P-touch либо его использования в помещениях с повышенной влажностью, например в ванных комнатах или рядом с кухонной мойкой.
- ⊘ НЕ прикасайтесь к металлическим частям около печатающей головки. Во время работы она сильно нагревается и остается горячей в течение некоторого времени после использования.
- ⊘ НЕ используйте устройство P-touch в случае попадания в него посторонних предметов. Если в него попала влага, металлический предмет или любой другой посторонний объект, отключите адаптер переменного тока от розетки, извлеките батареи и обратитесь в службу поддержки клиентов Brother.
- ⊘ Не используйте устройство P-touch в местах со специальными условиями, например рядом с медицинским оборудованием. Электромагнитное излучение может нарушить работу подобной аппаратуры.
- ⚠ Пользователям с кардиостимуляторами следует держаться на расстоянии от устройства P-touch, если рядом с ним они ощущают какие-либо отклонения в самочувствии. При возникновении такой ситуации рекомендуется незамедлительно проконсультироваться с врачом.
- ⊘ НЕ разбирайте принтер P-touch. По всем вопросам, касающимся осмотра, регулировки и ремонта устройства, обращайтесь в службу поддержки клиентов Brother.
- ⊘ Устройство P-touch упаковано в пластиковые пакеты. Во избежание удушья держите их в недоступном для детей месте.
- ⊘ Если при эксплуатации или хранении принтер P-touch нагревается, появляется необычный запах, изменяется цвет покрытия, обнаруживается деформация корпуса либо другие необычные явления, незамедлительно прекратите работу с устройством, отключите адаптер переменного тока и извлеките батареи.
- ⊘ Не роняйте и не ударяйте устройство P-touch во избежание его повреждения.

ПРЕДУПРЕЖДЕНИЕ

Щелочные батареи и перезаряжаемые никель-металлогидридные (Ni-MH) батареи

Чтобы избежать утечки электролита, перегрева и появления трещин на батареях, а также получения травм, соблюдайте приведенные ниже инструкции.

-  НЕ пытайтесь нагреть, сжечь, перезарядить или разобрать батареи; избегайте короткого замыкания.
-  НЕ допускайте попадания влаги на батареи (не касайтесь их мокрыми руками, не проливайте на них жидкости).
-  Если электролит из батареи попал в глаза, незамедлительно промойте их большим количеством чистой воды и обратитесь к врачу. В противном случае вы можете потерять зрение или получить травму глаз.
-  НЕ допускайте соприкосновения металлических предметов с контактами батареи.
-  НЕ используйте острые предметы, например пинцет или металлическую ручку, чтобы извлечь либо заменить батареи.
-  НЕ используйте деформированные, поврежденные или протекающие батареи, а также батареи с поврежденной наклейкой. Невыполнение указанных правил может привести к перегреву батарей, а также к попаданию на руки электролита. Если руками, на которые попал электролит, прикоснуться к глазам, можно потерять зрение или получить травму глаз. Незамедлительно тщательно помойте руки большим количеством чистой воды и обратитесь в врачу.

⚠ ПРЕДУПРЕЖДЕНИЕ

Адаптер переменного тока

Во избежание возгорания, повреждения изделия, сбоев в работе, поражения электрическим током или получения травм соблюдайте приведенные ниже требования.

- ❗ Всегда вставляйте вилку питания в розетку до упора. Не пользуйтесь плохо закрепленной розеткой.
- ❗ Всегда используйте указанную марку адаптера переменного тока и подключайте его к электрической розетке с требуемым напряжением (220–240 В). Несоблюдение этого правила может привести к получению травмы или повреждению устройства P-touch и другого имущества. Компания Brother не несет ответственности за какой бы то ни было ущерб, полученный в результате использования других моделей адаптеров переменного тока или шнуров для них.
- ⊘ НЕ используйте адаптер переменного тока или его шнур для подключения других устройств.
- ⚠ НЕ прикасайтесь к адаптеру переменного тока или устройству P-touch во время грозы во избежание поражения электрическим током.
- ⊘ НЕ прикасайтесь к адаптеру переменного тока и вилке питания мокрыми руками.
- ⊘ НЕ используйте адаптер переменного тока в помещениях с высоким уровнем влажности (например, в ванной комнате).
- ⊘ НЕ используйте шнур адаптера или вилку питания, если они повреждены.
- ⊘ НЕ допускайте повреждения шнура адаптера или его вилки, НЕ изменяйте их конструкцию и НЕ ставьте на них тяжелые предметы. НЕ перегибайте и не тяните с силой шнур питания.
- ⊘ НЕ роняйте и НЕ ударяйте адаптер переменного тока, а также НЕ подвергайте его другим силовым воздействиям.

Блок обрезки ленты

- ⊘ НЕ прикасайтесь к лезвию блока обрезки.

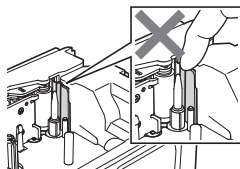

⚠ ОСТОРОЖНО!

Щелочные батареи и перезаряжаемые никель-металлогидридные (Ni-MH) батареи

Чтобы избежать утечки электролита, перегрева и появления трещин на батарее, соблюдайте приведенные ниже инструкции.

- ⊘ Используйте устройство P-touch ТОЛЬКО с рекомендованными батареями. Не используйте одновременно новые и старые батареи, батареи разных производителей, а также батареи, различающиеся по типу, емкости и модели. Соблюдайте полярность (+ и -) при использовании батарей.
- ⚠ При попадании электролита на кожу или одежду незамедлительно промойте их чистой водой.
- ⚠ Если вы не планируете использовать устройство P-touch в течение продолжительного времени, извлеките батареи.
- ⚠ Перед использованием никель-металлогидридных перезаряжаемых батарей внимательно ознакомьтесь с инструкцией по их эксплуатации, а также с инструкцией к зарядному устройству. Обязательно соблюдайте требования этих инструкций.
- ⚠ Заряжайте никель-металлогидридные батареи перед использованием только с помощью предназначенного для этого зарядного устройства.
- ⊘ НЕ разбирайте батареи и НЕ вносите изменения в их конструкцию.
- ⊘ НЕ нагревайте батареи и НЕ бросайте их в огонь.

Адаптер переменного тока

- ⚠ Если устройство P-touch не используется в течение длительного времени, отключите адаптер переменного тока от розетки.
- ⚠ Отключая адаптер переменного тока от розетки, всегда тяните за него, а не за шнур.
- ⊘ НЕ используйте адаптер переменного тока в помещениях с высоким уровнем влажности (например, в ванной комнате).
- ⊘ НЕ допускайте электрической перегрузки адаптера переменного тока.
- ⊘ НЕ разбирайте адаптер переменного тока и НЕ вносите изменения в его конструкцию.
- ⊘ Следите за тем, чтобы на адаптер переменного тока и вилку питания не попадала влага (не берите их мокрыми руками, не проливайте на них жидкости).

Блок обрезки ленты

Во избежание получения мелких травм и повреждения устройства P-touch соблюдайте указанные ниже требования.

- ⊘ НЕ открывайте крышку отделения для ленты во время работы блока обрезки.
- ⊘ НЕ давите на блок обрезки ленты с чрезмерной силой.

⚠ ОСТОРОЖНО!

Устройство P-touch

Во избежание получения мелких травм и повреждения устройства P-touch соблюдайте указанные ниже требования.

- ⓘ Размещайте устройство P-touch на ровной устойчивой поверхности, например на столе.
- ⊘ НЕ оставляйте устройство P-touch и ленту для него в доступных для детей местах.
- ⊘ НЕ кладите на устройство P-touch тяжелые предметы.
- ⓘ Используйте только специально предназначенный для устройства P-touch адаптер переменного тока (AD-E001) и подключайте его только к розетке с указанным напряжением. В противном случае возможно повреждение устройства P-touch или сбой в его работе.
- ⊘ НЕ используйте устройство P-touch в помещениях с высокой влажностью (например, в ванной комнате).
- ⊘ НЕ допускайте попадания влаги на устройство P-touch (не касайтесь его мокрыми руками, не проливайте на него жидкости).
- ⊘ НЕ разбирайте устройство P-touch и НЕ вносите изменения в его конструкцию.
- ⓘ Если при эксплуатации или хранении принтер P-touch нагревается, появляется необычный запах, изменяется цвет покрытия, обнаруживается деформация корпуса либо другие необычные явления, незамедлительно прекратите работу с устройством, отключите адаптер переменного тока и извлеките батареи.

Общие меры безопасности

Перезаряжаемая литий-ионная батарея

- Перезаряжаемая литий-ионная батарея продается частично заряженной. Этого достаточно, чтобы проверить работоспособность принтера P-touch. Однако перед использованием устройства батарею требуется полностью зарядить с помощью адаптера переменного тока.
- Если устройство P-touch не будет использоваться в течение длительного времени, извлеките из него литий-ионную батарею и храните ее в месте, не подверженном воздействию статического электричества, высокой влажности и высокой температуры. Рекомендуется хранить батарею при температуре от 15 до 25 °C и относительной влажности от 40 до 60 %. Чтобы продлить срок эффективной службы перезаряжаемой литий-ионной батареи, заряжайте ее по меньшей мере один раз в шесть месяцев.
- Если при первой эксплуатации литий-ионной батареи наблюдаются необычные признаки, например коррозия или перегрев, НЕ используйте ее. Обратитесь в службу поддержки клиентов Brother.

Устройство P-touch

- НЕ устанавливайте устройство P-touch в непосредственной близости от приборов, которые могут быть источниками электромагнитных помех. Принтер P-touch может некорректно работать вблизи телевизоров, радиоприемников и других приборов.
- Используйте устройство P-touch ТОЛЬКО по назначению и ТОЛЬКО способами, предусмотренными настоящим руководством. Несоблюдение этого требования может привести к получению травмы или повреждению устройства.
- НЕ вставляйте посторонние предметы в отверстие для вывода ленты, штекер адаптера переменного тока, батарейный отсек и другие элементы устройства.
- НЕ прикасайтесь к печатающей головке (см. стр. 9). Для очистки печатающей головки используйте чистящую кассету TZe-CL4 (приобретается отдельно) или мягкую ткань (например, ватную палочку). Дополнительные сведения см. в руководстве пользователя.
- НЕ очищайте устройство P-touch или его части спиртом либо другими органическими растворителями. Используйте только мягкую сухую ткань.
- НЕ размещайте устройство P-touch под прямыми солнечными лучами, вблизи нагревательных приборов и других горячих предметов, в пыльных и влажных местах, а также в помещениях с очень высокой или низкой температурой. Стандартный диапазон рабочих температур для устройства P-touch составляет от 10 до 35 °C.
- НЕ оставляйте в течение длительного времени на поверхности принтера P-touch изделия из резины или винила. На устройстве могут появиться пятна.
- В зависимости от условий и места эксплуатации принтера некоторые надписи или символы на нем могут оказаться трудночитаемыми.
- Используйте с принтером P-touch ленты TZe или трубки HSe от компании Brother.
- НЕ тяните за ленту, находящуюся в кассете, и НЕ заталкивайте ее в кассету. Это может привести к повреждению устройства P-touch.
- НЕ пытайтесь печатать наклейки, если кассета с лентой пуста или не установлена в устройство P-touch. Это может привести к повреждению печатающей головки.
- НЕ пытайтесь отрезать ленту во время ее протяжки или печати. Это может повредить ее.



- В зависимости от места эксплуатации, используемых материалов и условий окружающей среды наклейки могут отклеиваться или, наоборот, приклеиваться слишком сильно, а изображение на них — менять цвет либо переноситься на другие предметы.
- НЕ подвергайте кассеты с лентой воздействию прямых солнечных лучей, высокой температуры, пыли и влаги. Храните их прохладном темном месте. Используйте кассеты с лентой сразу после извлечения из упаковки.
- Надпись, сделанная чернилами на масляной или водной основе, может просвечивать сквозь прикрепленную на нее наклейку. Чтобы скрыть такую надпись, используйте два слоя наклеек или наклейку темного цвета.
- При поломке и ремонте принтера P-touch, а также при полной разрядке батареи данные, хранящиеся в памяти устройства, не сохраняются.
- При отключении питания принтера более чем на две минуты параметры форматирования и все текстовые файлы, хранящиеся в памяти, удаляются.
- Для защиты дисплея при производстве и перевозке используется прозрачная пластиковая пленка. Снимите ее перед эксплуатацией устройства.
- Длина напечатанной наклейки может отличаться от длины наклейки, отображаемой на дисплее.
- Эта модель поддерживает печать на термоусадочных трубках. Дополнительные сведения см. на веб-сайте Brother (<http://www.brother.com/>). При печати на термоусадочной трубке невозможно использовать печатные рамки, предварительно настроенные шаблоны P-touch и некоторые параметры шрифтов. Размер напечатанных символов может оказаться меньше, чем на ленте TZe.
- Принтер P-touch не оснащен устройством для зарядки никель-металлогидридных перезаряжаемых батарей.
- Изображение на наклейках может выглядеть иначе, чем на ЖК-дисплее.
- Компания Brother Industries, Ltd. не несет ответственности за любой ущерб и любые травмы, ставшие результатом несоблюдения мер безопасности, указанных в настоящем руководстве.
- Перед работой внимательно прочтите данное руководство пользователя и храните его в удобном месте для использования в будущем.

Компакт-диск

- НЕ царапайте и НЕ сгибайте компакт-диск, НЕ храните его в условиях высокой или низкой температуры, а также НЕ ставьте на него тяжелые предметы.
- Программное обеспечение, содержащееся на компакт-диске, предназначено для использования с устройством P-touch и может быть установлено на нескольких компьютерах.

Символы, используемые в руководстве

Ниже приведены символы, используемые во всех разделах этого руководства для отображения дополнительной информации.

-  : Этим символом обозначены сведения или указания, несоблюдение которых может привести к повреждению, травме либо сбоям в работе.
-  : Этим символом обозначены сведения или указания, помогающие разобраться в работе устройства P-touch и использовать его более эффективно.

Использование P-touch

■ Создание наклейки с помощью устройства P-touch

1 | НАЧАЛО РАБОТЫ

- Подготовка устройства P-touch. **Стр. 18**

2 | СОЗДАНИЕ НАКЛЕЙКИ

- Выбор типа применения наклеек. **Стр. 33**
- Ввод и редактирование текста.
- Ввод символов.
- Задание параметров обрезки.

См. раздел «Редактирование наклеек» в руководстве пользователя



В дополнение к возможности вводить текст устройство P-touch поддерживает большой набор вариантов форматирования.

Создавайте наклейки, подобные показанным на рисунке.

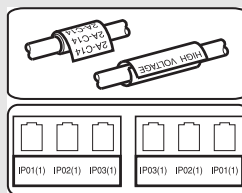

3 | ПЕЧАТЬ НАКЛЕЕК

- Печать наклеек.

См. раздел «Печать наклеек» в руководстве пользователя



Перед началом печати выберите макет наклейки с помощью функции предварительного просмотра.

Создавайте наклейки, подобные показанным на рисунке.



- Извлекайте наклейки сразу после их обрезки, чтобы они не оставались в выходном отверстии для ленты.
- При работе с принтером P-touch не располагайте его вертикально: обрезанные наклейки могут попасть внутрь устройства и вызвать его отказ.

■ Создание наклеек путем подключения устройства P-touch к компьютеру

1 НАЧАЛО РАБОТЫ

Устройство P-touch можно использовать в качестве автономного ручного принтера для печати наклеек. Также можно подключать его к ПК или компьютеру Mac и создавать более сложные наклейки с помощью входящего в комплект поставки программного обеспечения P-touch Editor.

Чтобы использовать принтер P-touch совместно с компьютером, подключите его к компьютеру с помощью USB-кабеля, затем установите программу P-touch Editor и драйверы.

- Подготовка устройства P-touch.
- Подготовка компьютера. **Стр. 41**

2 СОЗДАНИЕ НАКЛЕЙКИ

- Запустите программное обеспечение P-touch Editor.
Введите текст наклейки в редакторе P-touch Editor.

См. раздел «Редактирование наклеек»
в руководстве пользователя

Справка по программе



Создавайте наклейки, подобные показанным на рисунке.

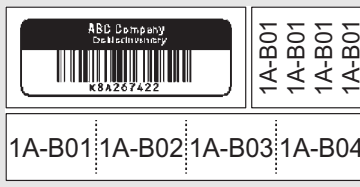

3 ПЕЧАТЬ НАКЛЕЕК

- Напечатайте наклейку.

См. раздел «Печать наклеек»
в руководстве пользователя

Справка по программе

- ! Извлекайте наклейки сразу после их обрезки, чтобы они не оставались в выходном отверстии для ленты.
- При работе с принтером P-touch не располагайте его вертикально: обрезанные наклейки могут попасть внутрь устройства и вызвать его отказ.

НАЧАЛО РАБОТЫ

Распаковка устройства P-touch

Перед использованием устройства P-touch убедитесь в том, что упаковка содержит все приведенные ниже компоненты.

■ E550W		
Устройство P-touch 	Адаптер переменного тока  Тип вилки может различаться в зависимости от страны поставки.	USB-кабель 
	Литий-ионная батарея 	Ремень 
Кассета с лентой 	Компакт-диск 	Руководство по быстрой установке 

Общее описание

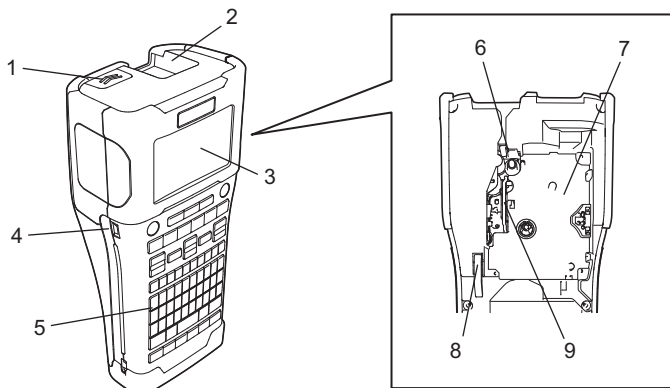

- 1. Защелка крышки
- 2. Отверстие для вывода ленты
- 3. ЖК-дисплей
- 4. Порт Mini-USB
- 5. Клавиатура
- 6. Блок обрезки ленты
- 7. Отделение для кассеты с лентой
- 8. Рычаг для извлечения
- 9. Печатающая головка

💡 Когда принтер P-touch поставляется с завода, на ЖК-дисплей наклеивается пленка, защищающая поверхность от повреждения. Снимите ее перед использованием устройства.

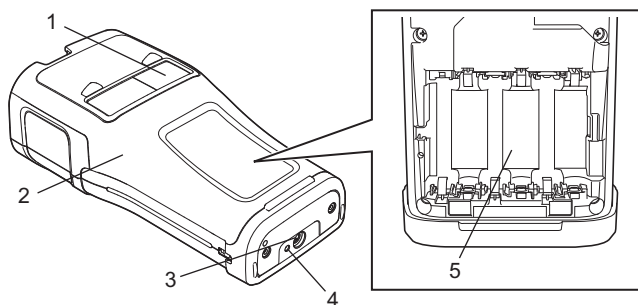

- 1. Окно просмотра ленты
- 2. Задняя крышка
- 3. Штекер адаптера переменного тока
- 4. Светодиодный индикатор
- 5. Отсек для батарей

ЖК-дисплей

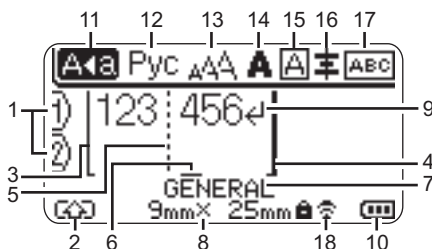

1. Номер строки

Отображает номер строки в макете наклейки.

2. Режим Shift

Подтверждает включение режима Shift.

3. Начало строки/4. Конец строки

Область между началом и концом печатаемой строки.

Короткие линии возле начальных или конечных строк показывают конец макета наклейки.

5. Разделитель блоков

Обозначает окончание блока.

6. Курсор

Указывает текущую позицию ввода данных. Символы вводятся слева от курсора.

7. Тип применения наклеек

Отображает выбранный тип применения наклеек.

8. Размер ленты





Отображает размер ленты для введенного текста согласно следующему шаблону: ширина ленты x длина наклейки. Если длина наклейки задана, справа от размера ленты также отображается символ .

9. Символ ввода (возврата каретки)

Указывает на конец строки текста.

10. Уровень заряда батареи

Показывает уровень оставшегося заряда батареи. Отображается только при использовании литий-ионных батарей.

 — Полный  — Низкий
 — Половина  — Разряжена

11. Верхний регистр

Указывает, что включен верхний регистр.

12. Режим ввода

Отображает текущий язык ввода.

13–16. Стиль





Отображает текущий размер шрифта (13), начертание символов (14), рамку (15) и параметры выравнивания (16). Для некоторых типов применения наклеек параметры выравнивания могут не отображаться.

17. Макет

Отображает ориентацию, макет, разделитель, цвет текста и фона, а также повторяемость текста. Отображаемые элементы зависят от выбранного типа применения наклейки.

18. Беспроводное подключение

Отображает текущее состояние беспроводного подключения.

	Установлено подключение к беспроводной сети
	Отсутствует подключение к беспроводной сети
	Установлено (отсутствует) подключение Wireless Direct
 (мигает)	Установка подключения с помощью мастера настройки Установка подключения в режиме Ad-hoc
Выкл.	Беспроводной режим отключен

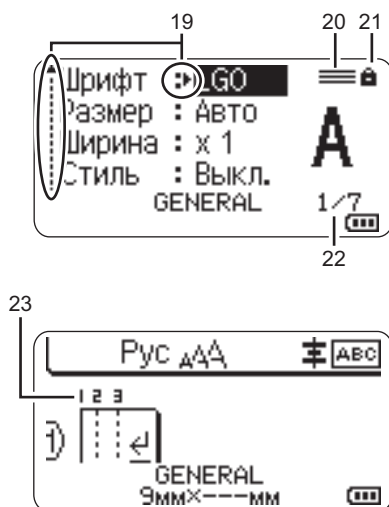

19. Выбор курсора

Используйте клавиши ▲ и ▼ для выбора элементов меню, а ◀ и ▶ — для изменения настроек.

20. Символ раздельной настройки

Обозначает раздельную настройку для каждой строки.

21. Знак блокировки

Показывает, что некоторые элементы нельзя изменить.

22. Счетчик

Отображает выбранный номер или возможный диапазон номеров.

23. Номер блока

Отображает номер блока.

! Дополнительные сведения о настройке контраста и яркости ЖК-дисплея см. в разделе «ЖК-дисплей» на странице 31.

Наименование и функции клавиш

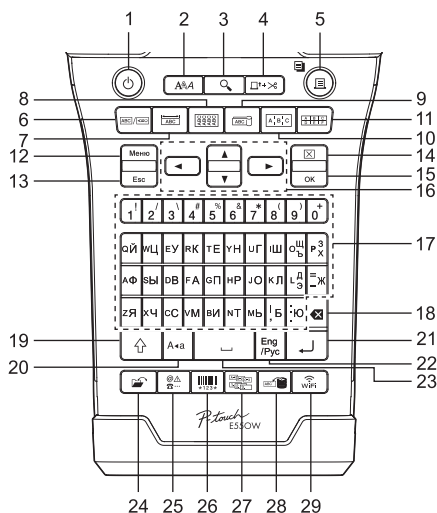

Язык ввода по умолчанию — русский.

- 1. Питание**
Включение и выключение устройства P-touch.
- 2. Стиль**
Установка параметров символов и наклейки.
- 3. Просмотр**
Отображение предварительного вида наклейки.
- 4. Протяжка и обрезка**
Протяжка чистой ленты на длину 24,5 мм с последующей обрезкой.
- 5. Печать**

 - Печать текущей наклейки на ленте.
 - Печать нескольких копий с помощью клавиши **Shift**.
- 6. Универсальная**
Создание наклеек общего назначения.
- 7. Лицевая панель**
Создание наклеек для лицевых панелей, одиночных разъемов, табличек с наименованием.
- 8. Кольцевая**
Создание кольцевых наклеек для крепления на кабелях, оптоволоконке и проводах.
- 9. Флажок для кабеля**
Создание флажковых наклеек для кабелей.
- 10. Панель подключения**
Создание наклеек с одной или несколькими строками для обозначения групп разъемов на панели подключения.
- 11. Монтажный блок**
Создание наклеек с несколькими строками (до трех) для монтажных блоков.
- 12. Меню**
Установка предпочтительных параметров работы устройства P-touch (язык, коррективровка и т. д.).
- 13. Esc**
Отмена текущей команды и возврат к окну ввода данных или предыдущему действию.
- 14. Сброс**
Сброс всего введенного текста или всего текста и текущих параметров наклейки.
- 15. OK**
Выбор отображаемого варианта.

16. Курсор (▲▼◀▶)

Перемещение курсора в направлении стрелки.

17. Символы

- Ввод символов (включая буквы кириллицы) и чисел.
- Буквы и символы верхнего регистра вводятся с помощью этих клавиш в сочетании с клавишами **Caps** или **Shift**.

18. BS (Backspace)

Удаление символа слева от курсора.

19. Shift

Используется в сочетании с буквенными клавишами для ввода букв в верхнем регистре или символов, указанных на цифровых клавишах.

20. Caps

Включение и выключение режима Caps (верхний регистр).

21. Enter

- Переход на новую строку при вводе текста.
- Создание нового блока в сочетании с клавишей **Shift** (только для наклеек типа GENERAL).

22. Кириллица/латиница

Выбор языка ввода.

23. Пробел

- Ввод пробела.
- Возврат параметров к значениям по умолчанию.

24. Файл

Открытие, печать, сохранение или удаление файлов с параметрами для часто используемых наклеек.

25. Символ

Выбор и ввод символа из списка доступных.

26. Штрихкод

Вызов окна «Парам. штрихкода».

27. Серийная печать

- Печать наклеек с последовательной нумерацией.
- Формирование последовательных номеров и печать в сочетании с клавишей **Shift** (одновременно для любых двух номеров на наклейке).

28. База данных

Использование выбранного диапазона записей из загруженной базы данных для создания наклейки.

29. Беспроводная сеть

Запуск подключения к беспроводной сети или подключения Wireless Direct.

Источник питания

Адаптер переменного тока

Устройство P-touch предназначено для использования совместно с адаптером переменного тока AD-E001. Подключите адаптер к устройству.

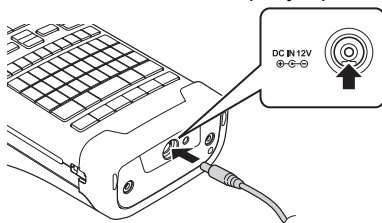

⚠ Не используйте адаптеры AD-18 или AD-24ES.

1 Вставьте шнур адаптера переменного тока в разъем с обозначением DC IN 12 V на устройстве P-touch.

2 Вставьте вилку адаптера переменного тока в стандартную электрическую розетку.

- ⚠ • Перед отключением адаптера переменного тока выключите устройство P-touch.
- Не тяните за шнур адаптера переменного тока и не перегибайте его.
- При отключении питания принтера более чем на две минуты текст на дисплее и параметры форматирования сбрасываются.
- Загруженные символы, шаблоны и базы данных при отключенном питании сохраняются.
- Через несколько секунд после подключения адаптера переменного тока к электрической розетке кнопка включения питания  (Питание) становится активной.

💡 Чтобы гарантировать сохранность содержимого памяти устройства P-touch при отключении адаптера переменного тока, установите в принтер литий-ионные аккумуляторы (BA-E001), щелочные батареи типоразмера AA (LR6) или никель-металлогидридные аккумуляторы (HR6).

Перезаряжаемая литий-ионная батарея

■ Установка перезаряжаемой литий-ионной батареи

- 1** Откройте заднюю крышку, нажав на ее защелку.
1. Задняя крышка
 2. Защелка крышки

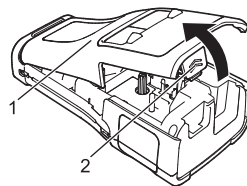

- 2** Установите перезаряжаемую литий-ионную батарею в соответствующий отсек.

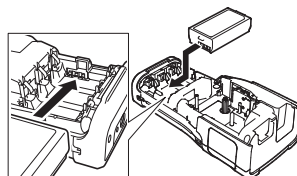

- 3** Вставьте выступы на краю крышки в предназначенные для них вырезы и закройте ее.

- ⚠ Если не удастся закрыть заднюю крышку, убедитесь в том, что белый рычажок находится в верхнем положении. При необходимости установите его в верхнее положение и закройте крышку.

■ Извлечение перезаряжаемой литий-ионной батареи

Снимите крышку отсека для батарей, извлеките батарею и установите крышку на место.

■ Зарядка литий-ионной батареи

Заряжать литий-ионную батарею можно без ее извлечения из устройства P-touch. Процедура зарядки показана на приведенной ниже иллюстрации.

- 💡
- Перед использованием литий-ионной батареи зарядите ее, выполнив указанные ниже действия.
 - Для полной зарядки перезаряжаемой литий-ионной батареи требуется до 6 часов.

- 1** Убедитесь в том, что устройство P-touch выключено. Если это не так, выключите его, нажав и удерживая кнопку  (Питание).

- 2** Установите перезаряжаемую литий-ионную батарею в устройство P-touch.

- 3** Подключите принтер P-touch к розетке с помощью адаптера переменного тока. В процессе заряда рядом с разъемом адаптера светится соответствующий индикатор. Когда батарея полностью заряжена, он перестанет светиться, а на экране отображается индикатор уровня заряда с тремя делениями (.

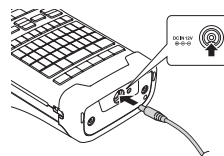

НАЧАЛО РАБОТЫ

■ Прекращение зарядки литий-ионной батареи

Чтобы прервать зарядку литий-ионной батареи, отсоедините адаптер переменного тока.

Советы по использованию перезаряжаемой литий-ионной батареи

- Перед использованием батарею необходимо зарядить. Дождитесь ее полной зарядки.
- Заряжать литий-ионные батареи рекомендуется при температуре от 5 до 35 °С. Если температура окружающей среды не соответствует указанному диапазону, батарея не зарядится, а индикатор заряда при этом будет продолжать светиться.
- Если к работающему устройству P-touch с установленными литий-ионными батареями подключен адаптер переменного тока, индикатор заряда батареи может перестать светиться и зарядка будет прервана даже при неполном заряде батареи.

Особые указания по обращению с перезаряжаемой литий-ионной батареей

Знание характеристик и свойств перезаряжаемых литий-ионных батарей помогает оптимизировать их использование.

- Эксплуатация и хранение литий-ионной батареи при высоких или низких температурах ведет к сокращению срока ее службы. В частности, при высоких температурах резко ускоряется износ литий-ионных батарей, заряженных более чем на 90 %.
- Работа устройства P-touch с подключенным адаптером переменного тока и установленными литий-ионными батареями может привести к ускоренной потере емкости батарей. Если в устройство P-touch установлены перезаряжаемые литий-ионные батареи, рекомендуется отключить адаптер переменного тока.
- Если устройство P-touch не будет использоваться более месяца, извлеките из него литий-ионные батареи и храните их в прохладном месте, избегая попадания прямых солнечных лучей.
- Если литий-ионная батарея долго не используется, рекомендуется раз в полгода заново заряжать ее.
- В процессе зарядки литий-ионных батарей корпус принтера P-touch в месте их установки может слегка нагреваться. Это нормальное явление, не препятствующее безопасному использованию устройства. Однако если корпус чрезмерно нагрелся, прекратите использование.

Технические характеристики

- Время зарядки: около 6 часов при использовании адаптера переменного тока AD-E001
- Номинальное напряжение: 7,2 В постоянного тока
- Номинальная емкость: 1850 мА/ч

Перезаряжаемая литий-ионная батарея

Диапазон температур

При зарядке	40 °С	
Ток разряда стандартный 1,9 А	60 °С	
Ток разряда пиковый 2,5 А	60 °С	
Срок службы батарей	До одного месяца	От -20 до 50 °С
	До трех месяцев	От -20 до 40 °С
	До одного года	От -20 до 20 °С

Параметры зарядки

Максимальное напряжение зарядки	8,2 В постоянного тока
Максимальный ток зарядки	1330 мА

Принтер для печати наклеек P-touch

- Ток зарядки: 800 мА
- Напряжение зарядки: до 8,2 В (максимум)

Щелочные и никель-металлогидридные батареи

- 1** Отключите питание устройства P-touch и откройте его заднюю крышку. Если установлены батареи, извлеките их.

- ⚠ При замене батарей убедитесь в том, что питание устройства отключено.

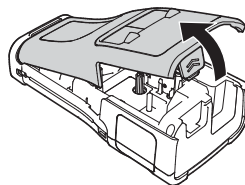

- 2** Установите шесть новых щелочных батарей типоразмера AA (LR6) или полностью заряженных никель-металлогидридных батарей (HR6). Убедитесь в том, что полярность батарей (+ и –) соответствует меткам полярности батарейного отсека (аналогичные обозначения).

Щелочные батареи

- ⚠ Одновременно заменяйте все шесть батарей на новые.

Перезаряжаемые никель-металлогидридные батареи

- ⚠ Одновременно заменяйте все шесть батарей на полностью заряженные.

- 💡 Актуальные сведения о рекомендованных типах батарей см. на веб-сайте по адресу <http://support.brother.com/>

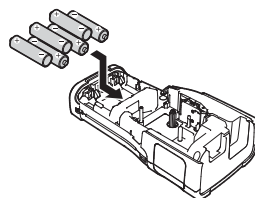

- 3** Установите заднюю крышку. Для этого вставьте три выступа в соответствующие пазы на верхней части устройства P-touch и защелкните крышку.

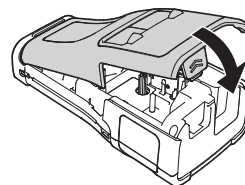

- ⚠
- Если вы не планируете использовать устройство P-touch в течение продолжительного времени, извлеките батареи.
 - Не выбрасывайте батареи вместе с бытовым мусором, а сдавайте в специализированные пункты приема. Дополнительные сведения см. в соответствующих нормативных документах.
 - Для хранения или утилизации батареи заверните ее в изолирующий материал (например, обмотайте клейкой лентой), чтобы не допустить замыкания контактов.

Пример изоляции батареи

1. Клейкая лента
2. Щелочная или никель-металлогидридная батарея

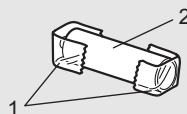

Установка кассеты с лентой

С устройством P-touch можно использовать кассеты с лентой шириной 3,5 мм, 6 мм, 9 мм, 12 мм, 18 мм или 24 мм, а также кассеты с трубкой шириной 5,8 мм, 8,8 мм, 11,7 мм, 17,7 мм либо 23,6 мм.

- ❗ Если на новой кассете с лентой установлен картонный стопор, удалите его перед установкой кассеты.

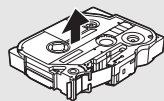

- 1** Убедитесь в том, что конец ленты не загнут и проходит через направляющие. Если лента не вышла через направляющие, продвиньте ее вручную, как показано на иллюстрации.
1. Конец ленты.
 2. Направляющая.

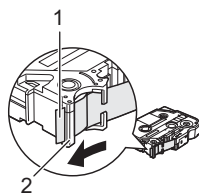

- 2** Выключите питание устройства P-touch, расположите его на ровной поверхности, как показано на иллюстрации, и откройте заднюю крышку. Если в устройство уже вставлена кассета, извлеките ее, вытянув вверх.

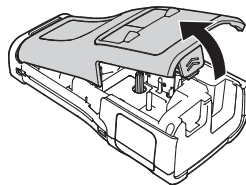

- 3** Установите кассету с лентой в соответствующее отделение устройства P-touch так, чтобы конец ленты был обращен в сторону выходного отверстия, затем плотно защелкните крышку.
1. Отверстие для вывода ленты.

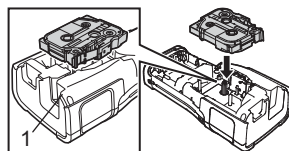

- ❗
- При установке кассеты следите за тем, чтобы лента и красящая лента не касались печатающей головки.
 - Убедитесь в том, что лента не провисает, и аккуратно установите кассету. Если лента провисает, при установке кассеты она может задеть выступ (2), что приведет к ее искривлению и замятию. Чтобы устранить провисание ленты, слегка вытяните ее наружу от направляющей, как показано на иллюстрации к действию 1.
 - При извлечении кассеты также следите за тем, чтобы лента не касалась выступа (2).

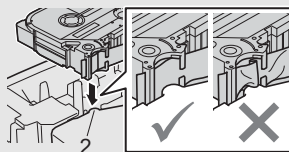

4 Закройте заднюю крышку.

- ❗ • Расположите устройство P-touch на ровной поверхности, как показано на иллюстрации, и закройте заднюю крышку.
- Если не удастся закрыть крышку, убедитесь в том, что белый рычажок (1) находится в верхнем положении. При необходимости установите его в верхнее положение и закройте крышку.

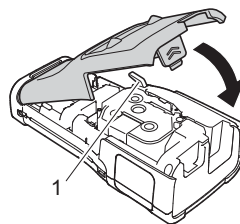

- ❗ • **Не вытягивайте наклейку, выходящую из отверстия для вывода ленты: это может привести к отделению красящей ленты от ленты для наклеек, после чего лента для наклеек будет непригодна для использования.**
- Храните кассеты с лентами в темном прохладном месте, не подвергая их воздействию прямых солнечных лучей, повышенной влажности и пыли. После вскрытия герметичной упаковки используйте кассету с лентой как можно быстрее.

Сверхпрочная клейкая лента

- Сверхпрочная клейкая лента рекомендуется для неровных и текстурированных поверхностей.
- Хотя в инструкции к кассете со сверхпрочной клейкой лентой рекомендуется обрезать такую ленту ножницами, блок обрезки устройства P-touch также способен это сделать.

Включение и выключение питания

Чтобы включить устройство P-touch, нажмите кнопку  (Питание).

Чтобы выключить устройство P-touch, нажмите и удерживайте кнопку  (Питание).

- 💡 • Устройство P-touch поддерживает функцию энергосбережения, отключая свое питание в случаях, когда клавиши не нажимаются в течение заданного времени. Дополнительные сведения см. в разделе «Время автоматического выключения питания».

Время автоматического выключения питания

Время автоматического выключения питания можно задать как при применении адаптера переменного тока, так и при работе от батареи.

- ❗ • Если используются щелочные или никель-металлогидридные батареи, время автоматического выключения нельзя изменить. Для этого режима задано фиксированное значение — 20 минут.

1 Нажмите клавишу **Меню**, затем с помощью клавиши **▲** или **▼** выберите вариант «Автовыключение» и нажмите **OK** либо **Enter**.

2 С помощью клавиши **▲** или **▼** укажите на ЖК-дисплее вариант используемого питания и задайте требуемое значение, нажимая клавиши **◀** либо **▶**. Можно выбрать варианты «Адаптер» или «Li-ion-батарея».

3 Нажмите клавишу **OK** или **Enter**.

● Время автоматического выключения питания ●

Параметр	Значение	Параметр	Значение
Адаптер	Выкл.	Li-ion-батарея	Выкл.
	10мин		10мин
	20мин		20мин
	30мин		30мин
	40мин		40мин
	50мин		50мин
	1 ч.		1 ч.
	2 ч.		
	4 ч.		
	8 ч.		
	12 ч.		

- ❗ Параметр «Адаптер» становится активным, если выбран вариант «Автовыключение» и к устройству подключен адаптер переменного тока.
- Для работы с адаптером переменного тока установлено значение по умолчанию «1 ч.», а при работе от литий-ионных батарей — значение «30мин».

Протяжка ленты

- ❗ После установки кассеты с лентой убедитесь в том, что лента для наклеек и красящая лента не провисают. Для этого выполните протяжку ленты.
- **Не вытягивайте наклейку, выходящую из отверстия для вывода ленты: это может привести к отделению красящей ленты от ленты для наклеек, после чего лента для наклеек будет непригодна для использования.**
- При печати или протяжке ленты не заслоняйте отверстие для вывода ленты, иначе она может замяться.

Протяжка и обрезка

Данная функция выполняет протяжку чистой ленты на длину 24,5 мм с последующей обрезкой.

- 1] Нажмите клавишу **Протяжка и обрезка**.
На ЖК-дисплее появится запрос «Прот.+обрез.?».
- 2] С помощью клавиши ▲ или ▼ выберите вариант «Протяж.+обрез.» и нажмите **OK** либо **Enter**.
При протяжке ленты отображается сообщение «Протяжка ленты... Подождите», после чего лента обрезается.



Чтобы отменить или прервать действие функции, нажмите клавишу **Esc**.

Протяжка

Эта функция выполняет протяжку ленты на длину около 24,5 мм с выходом пустой наклейки из кассеты с лентой. Такая операция рекомендуется при использовании тканевых лент, которые обрезаются ножницами.

- 1] Нажмите клавишу **Протяжка и обрезка**.
На ЖК-дисплее появится запрос «Прот.+обрез.?».
- 2] С помощью клавиши ▲ или ▼ выберите вариант «Протяжка» и нажмите **ОК** либо **Enter**.
При протяжке ленты отображается сообщение «Протяжка ленты... Подождите».



Чтобы отменить или прервать действие функции, нажмите клавишу **Esc**.

ЖК-дисплей

Контраст ЖК-дисплея

Для более комфортного представления информации можно установить один из пяти уровней контраста ЖК-дисплея (+2, +1, 0, -1, -2). По умолчанию используется значение 0.

- 1] Нажмите клавишу **Меню**, затем с помощью клавиши ▲ или ▼ выберите вариант «Корректировка» и нажмите **ОК** либо **Enter**.
- 2] С помощью клавиши ▲ или ▼ выберите вариант «Контраст ЖК-дисп.» и с помощью клавиши ◀ либо ▶ установите требуемое значение.
- 3] Нажмите клавишу **ОК** или **Enter**.



- Чтобы вернуться к предыдущему действию, нажмите клавишу **Esc**.
- Если в окне настройки контраста нажать клавишу **Пробел**, будет установлен уровень по умолчанию (0).

Подсветка

Подсветку можно включить или отключить.

Подсветка облегчает считывание информации с дисплея. По умолчанию она включена.

- 1] Нажмите клавишу **Меню** и с помощью клавиши ▲ или ▼ выберите вариант «Дополнительно». Нажмите клавишу **ОК** или **Enter**.
- 2] С помощью клавиши ▲ или ▼ выберите вариант «Подсветка» и нажмите **ОК** либо **Enter**.
- 3] С помощью клавиши ▲ или ▼ выберите вариант «Вкл.» либо «Выкл.» и нажмите **ОК** или **Enter**.



- При отключении подсветки экономится энергия.
- Если подсветка автоматически выключилась, для ее включения нажмите любую клавишу. Во время печати подсветка отключается, а при передаче данных — включается.

Настройка языка и единиц измерения

Язык

- 1] Нажмите клавишу **Меню**, затем с помощью клавиши **▲** или **▼** выберите вариант «**Язык**» и нажмите **OK** либо **Enter**.
- 2] С помощью клавиши **▲** или **▼** выберите язык для команд меню и сообщений, отображаемых на ЖК-дисплее.
Можно выбрать варианты «Русский», «Български» или «English».
- 3] Нажмите клавишу **OK** или **Enter**.



Чтобы вернуться к предыдущему действию, нажмите клавишу **Esc**.

Единицы измерения

- 1] Нажмите клавишу **Меню**, затем с помощью клавиши **▲** или **▼** выберите вариант «Единица изм.» и нажмите **OK** либо **Enter**.
- 2] С помощью клавиши **▲** или **▼** выберите единицу измерения для размеров, отображаемых на экране ЖК-дисплея.
Можно выбрать варианты «дюйм» или «мм».
- 3] Нажмите клавишу **OK** или **Enter**.



По умолчанию установлено значение «мм».

Чтобы вернуться к предыдущему действию, нажмите клавишу **Esc**.

РЕДАКТИРОВАНИЕ НАКЛЕЙКИ

Выбор типа применения наклеек

Можно выбрать шесть различных типов применения наклеек.



GENERAL

В этом режиме печатаются наклейки общего назначения. При этом можно задать указанные ниже параметры.

- Длина накл.: **Авто**, от 10 до 999 мм.
- Ориентация: (**Горизонтальная**), (**Вертикальная**).

Если выбран режим GENERAL, нажмите клавишу **Shift**, а затем **Enter**, чтобы добавить новый блок.

Горизонтальная



Вертикальная

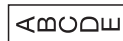

FACEPLATE

Наклейки, напечатанные в этом режиме, можно использовать в качестве идентификаторов различных передних панелей. Блок текста равномерно распределяется по площади наклейки. В этом режиме можно задать указанные ниже параметры.

- Длина накл.: **50 мм**, от 10 до 999 мм.
- Число блоков: **1**, от 1 до 5.
- Ориентация: (**Горизонтальная**), (**Вертикальная**).

1 блок



2 блока

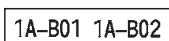

CABLE WRAP

Наклейки, напечатанные в этом режиме, можно обернуть вокруг кабеля или провода.

В режиме CABLE WRAP печатаемый текст повернут на 90° против часовой стрелки; можно также задать указанные ниже параметры.

- Един.: **Диам. (Настраиваемый диаметр)**, Длина (Настраиваемая длина), CAT5/6, CAT6A, COAX, AWG.
- Значение: зависит от единицы измерения.
- Повтор: **Вкл.**, Выкл.

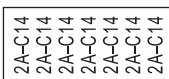

Текст: ввод одной или нескольких строк данных.

Гибкая идентификационная лента

- Гибкую идентификационную ленту рекомендуется использовать для изготовления кабельных кольцевых или флажковых наклеек.
- Не применяйте наклейки, напечатанные на такой ленте, для электрической изоляции.
- Наклейки предназначены для цилиндрических объектов диаметром (1) не менее 3 мм.
- Концы кольцевых или флажковых наклеек должны накладываться друг на друга (2) на участке длиной не менее 5 мм.

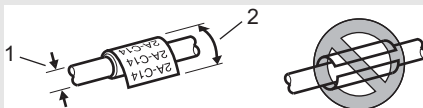

РЕДАКТИРОВАНИЕ НАКЛЕЙКИ

CABLE FLAG

Наклейки, изготовленные в этом режиме, можно обернуть вокруг кабеля или провода, склеив концы так, чтобы образовался флажок. Текст на флажковой наклейке печатается на обоих ее концах, а средний участок, оборачиваемый вокруг кабеля, остается пустым. В этом режиме можно задать указанные ниже параметры.

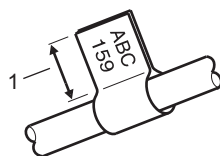

1. Длина флажка не менее 5 мм

- Макет: : (Оба блока содержат одинаковый текст), : (Блоки содержат разный текст).
- Длина флажка: **30 мм**, от 10 до 200 мм.
- Диам. кабеля: **6 мм**, от 3 до 90 мм.
- Ориентация: : (Горизонтальная), : (Вертикальная).

Горизонтальная

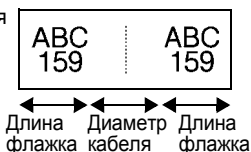

Вертикальная

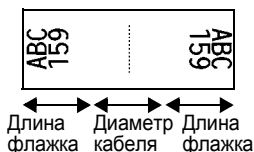

- Если для флажка использован макет : , можно ввести два штрихкода.
- Гибкую идентификационную ленту рекомендуется использовать для изготовления кабельных флажковых наклеек.
- Не применяйте наклейки, напечатанные на такой ленте, для электрической изоляции.

PATCH PANEL

Наклейки, изготовленные в этом режиме, можно использовать для идентификации панелей различных типов.

В этом режиме можно задать указанные ниже параметры.

- Длина блока: **15,0 мм**, от 5,0 до 300,0 мм.
- Число блоков: **4**, от 1 до 99.
- Разделитель: (Засечка), (Пунктир), (Линия), (Жирный), (Рамка), (Нет).
- Ориентация: (Горизонтальная), (Вертикальная).
- Отобразит.: **Выкл.**, Вкл.
- Дополнит.: **Выкл.**, Вкл.

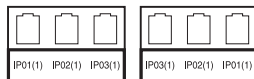

Если для параметра «Дополнит.» установлено значение «Вкл.», то длину блока можно задавать независимо.

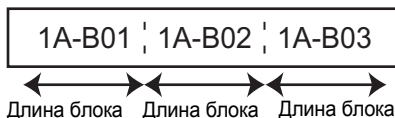

- Без полей: **Выкл.**, Вкл.
Устанавливает нулевое значение для левого и правого полей наклейки.



Для вариантов «Дополнит.» и «Без полей» не может быть одновременно установлено значение «Вкл.».

PUNCH-DOWN BLOCK

Наклейки, изготовленные в этом режиме, можно применять для идентификации электрических соединителей, чаще всего используемых в телефонии. Для каждого блока на одной наклейке можно ввести и напечатать до трех строк. В этом режиме можно задать указанные ниже параметры.

- Шир. модуля: **200 мм**, от 50 до 300 мм.
- Тип блока: **4 пары, 2 пары, 3 пары, 5 пар, Пусто**.
- Последоват.: (Нет), (Горизонтальная), (Вертикальная).
- Начальн. знач.: ---, 1–99 999.

B01	B02	B03	B04	B05	B06
B07	B08	B09	B10	B11	B12

1	4	8	12	16	20	24
25	28	32	36	40	44	48



- Если для параметра «Тип блока» выбрано значение «Пусто», то для параметра «Последоват.» автоматически устанавливается значение «Нет».
- Если для параметра «Последоват.» установлено значение «Нет», то для параметра «Начальн. знач.» отображается символ ---. Значение ввести невозможно. При выборе вариантов «Горизонтальная» и «Вертикальная» для параметра «Начальн. знач.» можно задать значения от 1 до 99 999.

Термоусадочная трубка

Если при использовании термоусадочных трубок нажать любую клавишу выбора типа приложений для наклеек, отображается окно настройки HEAT SHRINK TUBE.

- Длина накл.: **Авто**, от 25 до 999 мм.

Однако при использовании термоусадочных трубок шириной 5,8 или 8,8 мм максимальная длина печати ограничивается значением 500 мм.

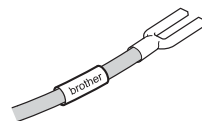

Текст: ввод одной или нескольких строк данных.



Использование термоусадочных трубок

- Рамки не печатаются.
- При окончании строки часть некоторых декоративных символов может не напечататься.
- Размер напечатанных символов может оказаться меньше, чем на ленте TZe.

Создание наклеек со штрихкодами

Функция печати штрихкода позволяет создавать наклейки с пространственными штрихкодами. Ее можно использовать для печати меток учета активов, наклеек с серийными номерами, а также наклеек, используемых в системах учета позиций в точках продаж и на складах.

Некоторые штрихкоды рассмотрены в руководстве пользователя.

- 💡 Принтер P-touch не является устройством, специально разработанным для создания наклеек со штрихкодами, поэтому всегда проверяйте с помощью соответствующего устройства, считывается ли штрихкод на наклейке.
- Для получения наилучших результатов печатайте штрихкоды черной краской на белой ленте. Некоторые устройства считывания не распознают штрихкоды, созданные с помощью цветной ленты или чернил.
- Рекомендуется по возможности использовать для параметра «Ширина» значение «Большая». При использовании значения «Малая» некоторые устройства считывания не смогут распознать штрихкоды.
- При непрерывной печати большого количества наклеек со штрихкодами печатающая головка может перегреться, что негативно отразится на качестве наклеек.

Настройка параметров штрихкодов и ввод данных для них

- 1] Нажмите клавишу **Штрихкод**.
Появится окно «Парам. штрихкода».

💡 На наклейке можно разместить до пяти штрихкодов.

- 2] С помощью клавиши ▲ или ▼ выберите необходимый вариант и с помощью клавиши ◀ либо ▶ установите требуемое значение.
 - Стандарт: **CODE39**, CODE128, EAN-8, EAN-13, GS1-128 (UCC/EAN-128), UPC-A, UPC-E, I-2/5 (ITF), CODABAR.
 - Ширина: **Малая**, Большая.
 - С цифрами: **Вкл.**, Выкл.
 - Конт.цифра: **Выкл.**, Вкл.Проверка числового кода возможна только для стандартов Code39, I-2/5 и Codabar.

⚠️ Даже если для параметра «С цифрами» выбрано значение «Вкл.», символы под штрихкодом могут не отображаться. Это зависит от ширины используемой ленты, введенного количества строк или выбранной настройки стиля символов.

- 3] Нажмите клавишу **OK** или **Enter**, чтобы применить настройки.

💡 Новые настройке НЕ применяются, пока они не подтверждены нажатием клавиши **OK** или **Enter**.

- 4] Введите данные штрихкода.
Специальные символы можно вводить в штрихкод при использовании стандартов CODE39, CODE128, CODABAR или GS1-128. Если специальные символы не используются, перейдите к действию 7.

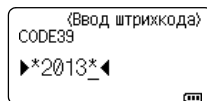

- 5] Нажмите клавишу **Символ**.
Отобразится список символов, доступных для текущего стандарта.

- 6 С помощью клавиши ▲ или ▼ выберите символ и нажмите **OK** либо **Enter**, чтобы вставить его в последовательность данных штрихкода.

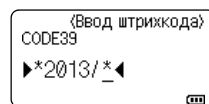

- 7 Чтобы разместить штрихкод на наклейке, нажмите клавишу **OK** или **Enter**. Штрихкод отобразится на экране ввода текста.



Сведения о печати наклеек см. в руководстве пользователя.



- Чтобы вернуться к предыдущему действию, нажмите клавишу **Esc**.
- Если нажать клавишу **Пробел**, для выбранного параметра будет установлено значение по умолчанию.

Редактирование и удаление штрихкодов

- Чтобы изменить параметры штрихкода, в окне ввода данных разместите курсор под символом штрихкода и откройте окно «Парам. штрихкода». См. раздел «Настройка параметров штрихкодов и ввод данных для них» на странице 36.
- Чтобы удалить штрихкод с наклейки, в окне ввода данных разместите курсор под символом штрихкода и нажмите клавишу **BS (Backspace)**.

Создание серийной наклейки

Можно создавать наклейки с последовательно изменяемыми номерами. Для этого задается шаг и количество наклеек в серии. В режиме серийной печати можно создать серию наклеек, изменяя в шаблоне одну цифру с заданным шагом. В расширенном режиме серийной печати можно выбрать параллельный или расширенный варианты. В параллельном режиме при создании серии наклеек одновременно изменяются две цифры. В расширенном режиме для создания наклеек в шаблоне выбираются две последовательности, которые соответственно изменяются.

Серийная печать

- 1 Введите текст.

Пример. Использование функции серийной печати для создания последовательности наклеек 1A-A01, 1A-A02, 1A-A03, 1A-A04 из текста «1A-A01».



- 2 Нажмите клавишу **Серийная печать**. Откроется окно выбора диапазона.

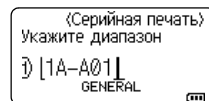

- 3 С помощью клавиши ▲, ▼, ◀ или ▶ расположите курсор под первым символом, а затем нажмите **OK** либо **Enter**. После этого переместите курсор к последнему символу. Для него будет действовать приращение. Нажмите клавишу **OK** или **Enter**.

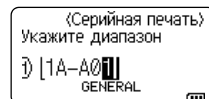

Пример. Выбор цифры 1 в номере A01.

РЕДАКТИРОВАНИЕ НАКЛЕЙКИ

- 4 С помощью клавиши ▲ или ▼ выберите параметры «Кол-во» и «Шаг», затем с помощью клавиши ◀ либо ▶ установите требуемое значение.

Пример. Если требуется задать приращение на единицу четыре раза, задайте для параметра «Кол-во» значение 4, а для параметра «Шаг» — 1.

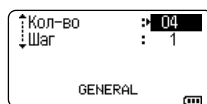

- 5 Нажмите клавишу **OK** или **Enter**, чтобы отобразить на дисплее выбранные значения.

Пример. 1A-A01 1A-A02 1A-A03 1A-A04

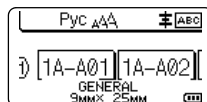

- Нажав клавишу **Серийная печать**, можно настроить параметры заново. После повторного ввода значений появится запрос «Перезаписать последующие данные?». Если действительно требуется перезаписать данные, нажмите клавишу **OK**.
- Если введено несколько страниц для наклеек, то при печати можно выбрать варианты «Все», «Текущая» или «Диапазон».
- Сведения о печати наклеек см. в руководстве пользователя.

Расширенная серийная печать

■ Параллельная

- 1 Введите текст.

Пример. Использование функции серийной печати для создания последовательности наклеек 1A-A01, 1A-B02, 1A-C03, 1A-D04 из текста «1A-A01».



- 2 Нажмите клавиши **Shift** и **Серийная печать**, затем с помощью клавиши ▲ или ▼ выберите вариант «Параллельная» и нажмите **OK** либо **Enter**.

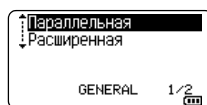

- 3 Укажите первый диапазон символов, для которого требуется установить приращение.

- Чтобы указать один символ, с помощью клавиши ▲, ▼, ◀ или ▶ разместите курсор под символом и дважды нажмите **OK** либо **Enter**.
- Чтобы указать диапазон символов, с помощью клавиши ▲, ▼, ◀ или ▶ разместите курсор под первым символом и нажмите **OK** либо **Enter**. Затем переместите курсор к последнему символу в диапазоне и еще раз нажмите клавишу **OK** или **Enter**.

Пример. Выбор цифры 1 в номере A01.

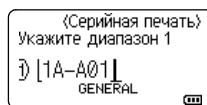

- 4 Повторите действие 3, чтобы указать второй диапазон символов, для которого требуется установить приращение.

Пример. Выбор буквы A в номере A01.



Первые символы выбрать нельзя, так как они неактивны.

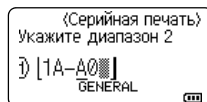

- 5 С помощью клавиши ▲ или ▼ выберите параметры «Кол-во» и «Шаг», затем с помощью клавиши ◀ либо ▶ установите требуемое значение.

Пример. Если требуется задать приращение на единицу четыре раза, задайте для параметра «Кол-во» значение 4, а для параметра «Шаг» — 1.

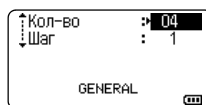

- 6 Нажмите клавишу **OK** или **Enter**, чтобы отобразить на дисплее выбранные значения.

Пример. 1A-A01 1A-B02 1A-C03 1A-D04

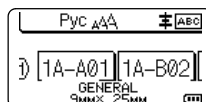

- Нажав клавиши **Shift** и **Серийная печать**, можно настроить параметры заново. После повторного ввода значений появится запрос «Перезаписать последующие данные?». Если действительно требуется перезаписать данные, нажмите клавишу **OK**.
- Если введено несколько страниц для наклеек, то при печати можно выбрать варианты «Все», «Текущая» или «Диапазон».
- Сведения о печати наклеек см. в руководстве пользователя.

■ Расширенная

- 1 Введите текст.

Пример. Использование функции серийной печати для создания последовательности наклеек 1A-A01, 1A-A02, 1A-A03, 1A-A04 и 1A-B01, 1A-B02, 1A-B03, 1A-B04 из текста «1A-A01».

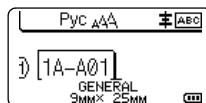

- 2 Нажмите клавиши **Shift** и **Серийная печать**, затем с помощью клавиши ▲ или ▼ выберите параметр «Дополнит.» и нажмите **OK**.

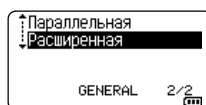

- 3 Укажите первый диапазон символов, для которого требуется установить приращение.

- Чтобы указать один символ, с помощью клавиши ▲, ▼, ◀ или ▶ разместите курсор под символом и дважды нажмите **OK** либо **Enter**.
- Чтобы указать диапазон символов, с помощью клавиши ▲, ▼, ◀ или ▶ разместите курсор под первым символом и нажмите **OK** либо **Enter**. Затем переместите курсор к последнему символу в диапазоне и еще раз нажмите клавишу **OK** или **Enter**.

Пример. Выбор цифры 1 в номере A01.

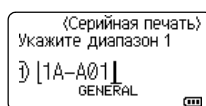

- 4 С помощью клавиши ▲ или ▼ выберите параметры «Кол-во» и «Шаг», затем с помощью клавиши ◀ либо ▶ установите требуемое значение.

Пример. Если требуется задать приращение на единицу четыре раза, задайте для параметра «Кол-во» значение 04, а для параметра «Шаг» — 1.

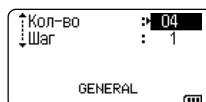

- 5** Повторите действия 3 и 4, чтобы выбрать второй диапазон символов, для которого требуется задать приращение, и установить для него значения шага и количества.

Пример. Выбор буквы А в номере А01. Если требуется задать приращение на единицу два раза, задайте для параметра «Кол-во» значение 02, а для параметра «Шаг» — 1.



Первые символы выбрать нельзя, так как они неактивны.

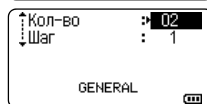
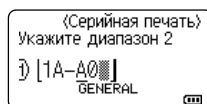

- 6** Нажмите клавишу **OK** или **Enter**, чтобы отобразить на дисплее выбранные значения.

Пример.

1A-A01	1A-A02	1A-A03	1A-A04
1A-B01	1A-B02	1A-B03	1A-B04

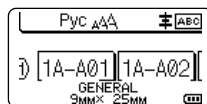

- Нажав клавиши **Shift** и **Серийная печать**, можно настроить параметры заново. После повторного ввода значений появится запрос «Перезаписать последующие данные?». Если действительно требуется перезаписать данные, нажмите клавишу **OK**.
- Если введено несколько страниц для наклеек, то при печати можно выбрать варианты «Все», «Текущая» или «Диапазон».
- Сведения о печати наклеек см. в руководстве пользователя.



- Чтобы вернуться к предыдущему действию, нажмите клавишу **Esc**.
- Режим серийной печати применим также для создания штрихкодов. Штрихкод рассматривается как последовательность символов.
- Любые значки или другие символы (не относящиеся к алфавиту и цифрам) при создании последовательности с автонумерацией игнорируются.
- В режиме серийной печати последовательность может содержать не более пяти символов.
- Максимальное значение длины последовательности, которое можно установить для параметра «Кол-во», — 99.
- Для параметра «Шаг» можно установить шаг приращения от 1 до 9.



- Ниже приведен порядок возрастания для буквенных и числовых символов.

0 → 1 ...9 → 0 → ...
 A → B ...Z → A → ...
 a → b ...z → a → ...
 A0 → A1 ...A9 → B0 → ...

Для настройки расстояния между символами или управления количеством печатаемых цифр можно использовать пробелы. На рисунке ниже они показаны знаками подчеркивания ().

 9 → 10 ...99 → 00 → ...
 Z → AA ...ZZ → AA → ...
 1_9 → 2_0 ..._9_9 → 0_0 → ...

ИСПОЛЬЗОВАНИЕ ПРОГРАММНОГО ОБЕСПЕЧЕНИЯ P-TOUCH

Использование программного обеспечения P-touch

Принтер P-touch имеет USB-порт, который позволяет подключать его к компьютеру. Для использования устройства совместно с компьютером требуется установить на компьютере программу P-touch Editor и драйвер принтера. Если используется операционная система Windows®, установите драйвер принтера, диспетчер P-touch Transfer Manager, инструмент настройки принтера и программы P-touch Editor и P-touch Update Software. Указанное программное обеспечение находится на компакт-диске, входящем в комплект поставки.

Если используется операционная система Macintosh, можно загрузить драйвер, программное обеспечение и руководства с веб-сайта Brother Solutions Center по адресу <http://support.brother.com/>

Актуальный список совместимых операционных систем см. на веб-сайте Brother Solutions Center (<http://support.brother.com/>).

Функции

Программа P-touch Editor	Позволяет без особых усилий создавать сложные макеты пользовательских наклеек, содержащие различные шрифты, шаблоны и картинки.
Драйвер принтера	Управляет печатью наклеек с помощью установленной на компьютере программы P-touch Editor.
Программа P-touch Update Software	Обновляет программное обеспечение при появлении новых версий.
Диспетчер P-touch Transfer Manager	Обеспечивает перенос шаблонов и других данных на принтер, а также резервное копирование данных на компьютере. (Только для ОС Windows®.)

Требования к системе

Перед установкой программного обеспечения убедитесь в том, что конфигурация системы соответствует приведенным ниже требованиям.

Операционная система	Windows®	Windows Vista®, Windows® 7, Windows® 8, Windows® 8.1 Microsoft® Windows Server® 2008/2008 R2/2012/2012 R2
	Macintosh	OS X 10.7.5/10.8.x/10.9.x/10.10.x
Жесткий диск	Windows®	Свободное пространство на диске: не менее 70 МБ
	Macintosh	Свободное пространство на диске: не менее 500 МБ
ОЗУ	Windows®	Windows Vista®, Windows Server® 2008/2008 R2/2012/2012 R2: не менее 512 МБ Windows® 7: не менее 1 ГБ (для 32-разрядной версии) или не менее 2 ГБ (для 64-разрядной версии) Windows® 8, Windows® 8.1: не менее 1 ГБ (для 32-разрядной версии) или не менее 2 ГБ (для 64-разрядной версии)
	Macintosh	OS X 10.7.5: не менее 2 ГБ OS X 10.8.x: не менее 2 ГБ OS X 10.9.x: не менее 2 ГБ OS X 10.10.x: не менее 2 ГБ
Монитор	Windows®	Графический адаптер SVGA, 16-разрядный (или более) цвет
	Macintosh	Не менее 256 цветов
Другие параметры		Дисковод компакт-дисков

Установка программного обеспечения и драйвера принтера

Порядок установки ПО зависит от операционной системы, используемой на компьютере. Процедура установки может быть изменена без предварительного уведомления. Наименование устройства P-touch на приведенных ниже примерах экранов может отличаться от наименования приобретенного вами устройства.

! НЕ подключайте устройство P-touch к компьютеру, пока в инструкциях не появится прямое указание сделать это.

■ Windows®

- ! Процедура установки может различаться в зависимости от используемой на компьютере операционной системы. В данной инструкции в качестве примера используется операционная система Windows® 7.
- Если используется операционная система Windows® 8 или Windows® 8.1, откройте находящиеся на компакт-диске руководства пользователя в формате PDF с помощью программы Adobe® Reader®. Если программа Adobe® Reader® установлена, но руководства не открываются, перед использованием компакт-диска выберите ее на панели управления компьютера в качестве программы, используемой для открытия файлов в формате PDF.

1 Вставьте установочный компакт-диск в дисковод. Если откроется окно с выбором языка интерфейса, выберите нужный.



• Windows Vista®, Windows® 7, Windows Server® 2008/2008 R2

Если окно программы установки не появляется автоматически, откройте папку с содержимым компакт-диска и запустите программу, дважды щелкнув по значку [start.exe].

• Windows® 8, Windows® 8.1, Windows Server® 2012/2012 R2

Если окно программы установки не появляется автоматически, выполните команду [Запустить start.exe] в окне [Пуск] или откройте папку с содержимым компакт-диска и запустите программу, дважды щелкнув по значку [start.exe].

2 Выберите пункт [Стандартная установка].

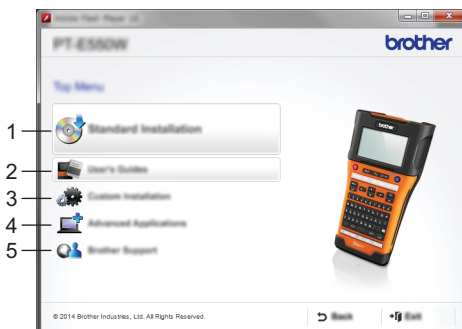

1. Стандартная установка

Устанавливаются драйвер принтера, руководства пользователя, инструмент настройки принтера, программы P-touch Editor и P-touch Update Software. Диспетчер P-touch Transfer Manager устанавливается совместно с программой P-touch Editor.

2. Руководство пользователя

Открываются или устанавливаются руководства пользователя.

3. Выборочная установка

Выборочно устанавливаются драйвер принтера, руководства пользователя, инструмент настройки принтера, программы P-touch Editor и P-touch Update Software. Диспетчер P-touch Transfer Manager устанавливается совместно с программой P-touch Editor.

4. Advanced Applications (Дополнительные приложения)

Устанавливается утилита BRAdmin Light или открывается Brother Developer Center.

5. Brother Support (Техническая поддержка Brother)

Открывается веб-сайт технической поддержки (Brother Solutions Center).

3 Выполните установку, следуя инструкциям на экране.

4 Проверить наличие обновлений можно с помощью программы P-touch Update Software. Когда отобразится запрос [Обновить программное обеспечение с помощью P-touch Update Software? Для этого требуется подключение к Интернету.], нажмите кнопку [Да] или [Нет].

Чтобы проверить наличие новых версий ПО и обновить его, нажмите кнопку [Да] и перейдите к действию 5.

Если вы не хотите проверять наличие новых версий и обновлять ПО, нажмите кнопку [Нет] и перейдите к действию 6.



Если вы нажали кнопку [Нет], программу P-touch Update Software можно будет запустить позже, в более удобное время, чтобы проверить наличие новых версий программного обеспечения и обновить его. Чтобы выполнить обновление, дважды щелкните по значку P-touch Update Software на рабочем столе (компьютер должен быть подключен к Интернету).

5 Программа P-touch Update Software запустится.

Если приложение отображается в разделе [Список файлов], это означает, что доступна его новая версия. Чтобы загрузить ее, установите флажок и нажмите кнопку [Установить]. Подождите, пока появится сообщение о завершении установки. Если приложения нет в списке [Список файлов], это означает, что на компьютере установлена последняя версия программы и обновление не требуется. Нажмите кнопку [Закрыть].

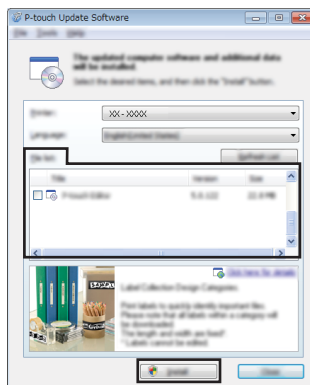

6 Когда откроется окно интерактивной регистрации пользователя, нажмите кнопку [OK] или [Отмена].

Если нажать кнопку [OK], вы перейдете на страницу интерактивной регистрации, которую необходимо выполнить до завершения установки (рекомендуемое действие). Если нажать кнопку [Отмена], установка продолжится.

7 Нажмите кнопку [Готово].



Установка завершена.



Если появился запрос на перезагрузку компьютера, нажмите кнопку [Перезагрузка].



■ Macintosh

- 1 | Запустите компьютер и загрузите драйвер, программное обеспечение и руководства с веб-сайта Brother Solutions Center (<http://support.brother.com>).



 Пользователи Macintosh могут перейти по этой ссылке, щелкнув по значку  в папке компакт-диска.

Удаление драйвера принтера

■ Windows Vista®, Windows Server® 2008

- 1 | Если устройство P-touch подсоединено к компьютеру и включено, то выключите его, нажав и удерживая кнопку управления питанием  (Питание).
- 2 | Нажмите кнопку  и последовательно выберите пункты [Панель управления] — [Оборудование и звук] — [Принтеры].
- 3 | Найдите устройство [Brother xx-xxxx] и выполните команду [Удаление этого принтера] либо откройте контекстное меню и выберите вариант [Удалить].
- 4 | Откройте контекстное меню в окне [Принтеры] и выберите вариант [Запуск от имени администратора], затем [Свойства сервера...]. Если отобразится окно авторизации, нажмите кнопку [Продолжить]. Когда откроется окно [Управление учетными записями пользователей], введите пароль и нажмите кнопку [ОК]. Откроется окно [Свойства сервера печати].
- 5 | Откройте вкладку [Драйверы], выберите устройство [Brother xx-xxxx] и нажмите кнопку [Удалить...].
- 6 | Выберите вариант [Удалить драйвер и пакет драйвера] и нажмите кнопку [ОК].
- 7 | Закройте окно [Свойства сервера печати]. Драйвер принтера удален.

■ Windows® 7, Windows Server® 2008 R2

- 1 | Если устройство P-touch подсоединено к компьютеру и включено, то выключите его, нажав и удерживая кнопку управления питанием  (Питание).
- 2 | Нажмите кнопку  и выберите пункт [Устройства и принтеры].
- 3 | Найдите устройство [Brother xx-xxxx] и выполните команду [Удалить устройство] либо откройте контекстное меню и выберите вариант [Удалить устройство]. Когда откроется окно «Управление учетными записями пользователей», введите пароль и нажмите кнопку [Да].
- 4 | В окне [Устройства и принтеры] выберите вариант [Факс] или [Средство записи XPS-документов (Microsoft)], а затем пункт [Свойства сервера печати], который отображается в меню.

ИСПОЛЬЗОВАНИЕ ПРОГРАММНОГО ОБЕСПЕЧЕНИЯ P-TOUCH

- 5] Откройте вкладку [Драйверы] и нажмите кнопку [Изменить параметры драйвера]. Когда откроется окно «Управление учетными записями пользователей», введите пароль и нажмите кнопку [Да]. Выберите устройство [Brother xx-xxxx] и нажмите кнопку [Удалить...].
 - 6] Выберите вариант [Удалить драйвер и пакет драйвера] и нажмите кнопку [OK]. Следуйте инструкциям на экране.
 - 7] Закройте окно [Свойства сервера печати]. Драйвер принтера удален.
-

■ Windows® 8, Windows® 8.1, Windows Server® 2012/2012 R2

- 1] Если устройство P-touch подсоединено к компьютеру и включено, то выключите его, нажав и удерживая кнопку управления питанием  (Питание).
 - 2] В окне [Приложения] последовательно выберите пункты [Панель управления] — [Оборудование и звук] — [Устройства и принтеры].
 - 3] Найдите устройство [Brother xx-xxxx] и выполните команду [Удалить устройство] либо откройте контекстное меню и выберите вариант [Удалить устройство]. Когда откроется окно «Управление учетными записями пользователей», введите пароль и нажмите кнопку [Да].
 - 4] В окне [Устройства и принтеры] выберите вариант [Факс] или [Средство записи XPS-документов (Microsoft)], а затем пункт [Свойства сервера печати], который отображается в меню.
 - 5] Откройте вкладку [Драйверы] и нажмите кнопку [Изменить параметры драйвера]. Когда откроется окно «Управление учетными записями пользователей», введите пароль и нажмите кнопку [Да]. Выберите устройство [Brother xx-xxxx] и нажмите кнопку [Удалить...].
 - 6] Выберите вариант [Удалить драйвер и пакет драйвера] и нажмите кнопку [OK]. Следуйте инструкциям на экране.
 - 7] Закройте окно [Свойства сервера печати]. Драйвер принтера удален.
-

■ OS X 10.7.5 — OS X 10.10.x

- 1** | Выключите устройство P-touch.

 - 2** | Откройте меню Apple и выберите пункт [Системные настройки], затем щелкните по значку [Печать и сканирование] (OS X 10.7.5/10.8.x) или [Принтеры и сканеры] (OS X 10.9.x/10.10.x).

 - 3** | Выберите устройство [Brother xx-xxxx], щелкните по значку [-] и нажмите кнопку [Удалить принтер].

 - 4** | Закройте окно [Печать и сканирование] (OS X 10.7.5/10.8.x) или [Принтеры и сканеры] (OS X 10.9.x/10.10.x).
Драйвер принтера удален.
-

Удаление программы

Выполняйте эту операцию только при переустановке программного обеспечения или в том случае, если оно более не нужно.

Дополнительные сведения об удалении программного обеспечения см. в справке используемой операционной системы.

brother

D01LMR001

